

RETEKESS

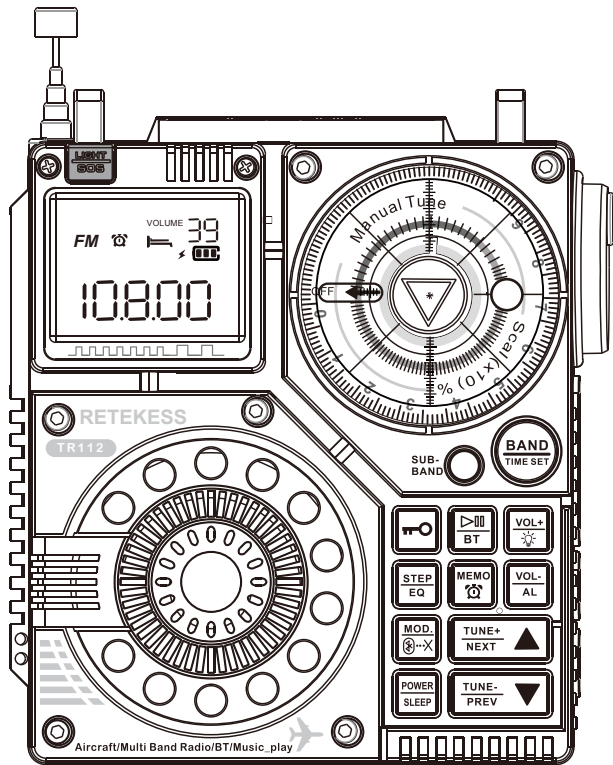

TR112 USER'S MANUAL

EN(1-21)

DE(22-44)

FR(45-66)

IT(67-88)

ES(89-111)

RU(112-134)

EU Importer

Name: Germany Retevis Technology GmbH

Address: Uetzenacker 29,38176 wendeburg

list

Product overview.....	01
Introduction to product functions.....	01
Packing list.....	02
Download of mobile APP (see the APP installation on reference appendix)	02
Function of buttons.....	03
Symbols on LCD.....	05
Functions of symbols.....	07
Introduction to Bluetooth mode.....	08
TF card play.....	11
Setting of running time.....	11
Setting of on timer and clock timer.....	12
Play mode selection and EQ setting.....	13
SOS alarm and emergency lighting.....	13
Use of lock.....	14
Choose a working state of marquee.....	14
Setting of backlight of display.....	14
TYPE-C USB.....	15
External sound source (AUX) input.....	15
Computer data transmission.....	15
Use the antenna.....	15
Technical parameters.....	16
Precautions.....	17

Thanks for buying our product. Before use, please carefully read this Instructions for Use and keep it properly.

1: Product overview

Our company is aimed to develop new products, adhere to continuous innovation and satisfy the requirements of users. RETEKES-TR112 is a DSP digital display multi-band radio supporting APP intelligent remote developed by our company with all efforts. It supports bands of AIR, FM, MW, SW, VHF and WB, play modes of Bluetooth, TF card and audio input as speaker (3.5MM line-in/connection to computer with USB data AUX-in), connection to computer for use as card reader, 5W high power amplifier, mega bass, flashlight and SOS alarm. RETEKES-TR112 is an emergency product for both indoor and outdoor use. With multiple functions and more interesting way of searching channels, this product supports key tuning, pulley and shuttle search, and manual pointer search. Multiple ways of searching channels give you unique use experience.

2: Introduction to product functions

2.1: This product realizes multi-band reception of AIR, FM, MW, SW, VHF and WB through software programming and has high reception sensitivity.

2.2: This product supports mobile APP intelligent remote control(Android and Harmony OS). Within 20m, it realizes close remote control of band switching, mode switching, frequency choosing on numeric keyboard, volume adjustment, channel choosing through frequency, locking, etc, giving users a new use experience.

2.3: This product uses advanced audio technology to connect Bluetooth for wireless music play. It supports MP3, WMA, WAV, APE, FLAC and TF play up to 256G.

2.4: This product has a dual-purpose TYPE-C jack which supports charging and supports connection between this product

and computer with USB cable for use as external speaker of audio input.

2.5: This product uses 1600mAh lithium battery with long life.

2.6: In the mode of reception, this product supports digital tuning, manual tuning, pulley search and other ways of search, giving users more fun of use.

2.7: Ways of searching channels of this product: full automatic channel search and automatic channel storage, manual channel storage, and automatic channel search.

2.8: This product designs 5 AIR meter waves, 11 SW meter waves and 9 VHF meter waves for quick frequency switching and quick channel taking.

2.9: This product has 4 FM frequencies; AM frequency range changes with FM. With no limit of national boundary, it can be used all over the world.

1) : FM:87.5-108MHZ/ AM:522-1710KHZ (Step value: 9KHZ)

2) : FM:87.0-108MHZ/ AM:520-1710KHZ (Step value: 10KHZ)

3) : FM:76.0-108MHZ/ AM:522-1710KHZ (Step value: 9KHZ)

4) : FM:64.0-108MHZ/ AM:522-1710KHZ (Step value: 9KHZ)

2.10: In the mode of play, this product can start the marquee and give you wonderful music melody.

2.11: This product provides BASS effect and supports listening with earphone, satisfying the requirements of all users.

- 2.12: In the play mode of TF card, there are four ways of play for you to choose: rA (repeat all), rO (repeat one) rF (repeat file), rr (random)
- 2.13: This product supports the function of lock.
- 2.14: This product uses a 1.38 inch screen to display the time, battery status, signal, sleep time and clock symbol.
- 2.15: This products uses 24-hour/12-hour system.
- 2.16: The off time for sleep can be set: 90-80-70-60-50-40-30-20-10 minutes.
- 2.17: On timer and clock timer can be set.
- 2.18: After choosing the on timer, the off time after power on can be set: 10-20-30-40-50-60-70-80-90 & FULL (automatic power off after power on cancel)
- 2.19: The backlight can be used in the dark.
- 2.20: In the mode of reception, this product has ultra large memory capacity to memorize 995 channels (FM/VHF/AW/SW/AIR: 199 bands).
- 2.21: In the play mode of Bluetooth or TF card, this product supports six EQ sound effects: E1: NORMAL, E2: POP, E3: ROCK E4: JAZZ, E5: CLASSIC, E6: COUNTRY
- 2.22: This product uses more user-friendly TYPE-C charging jack.

3: Packing list

Name	Quantity
RETEKESS -TR112 high-perfor maance a ll-ban d radio	1
Strap	1
Lithium batter, 1600mAh 3.7V	1
USB TYPE-C charging cable	1
Instructions for Use	1
Small screwdriver	1
Packing box	1

4: Download of mobile APP (see the APP installation on reference appendix)

Step 1: Turn on the radio



Step 2: Install the APP



APP

Step 3: Successful installation on mobile



Radio-c











Step 4: Click to enter the APP









Click“ RETEKES-TR112-BLE” to connect the APP. To disconnect the APP, lightly press “POWER/SLEEP” to turn off the radio and show the time. Long press “[MODE]” for 2 seconds, “[BLT]” appears on the screen, and now APP is disconnected. To learn more about the functions of APP, please the APP Instructions for Use.

5: Function of buttons









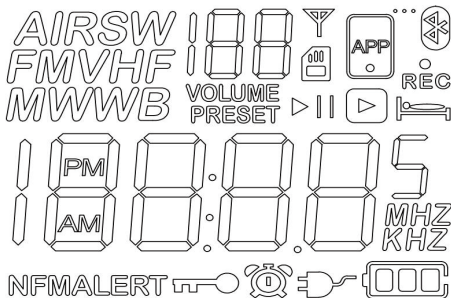



	<p>1: Power on/off 【refer to details in Article 7.1.1】 2: Set the off time for sleep 【refer to details in 7.1.2】</p>
	<p>1: When the time is shown: set L1, L2 and L3backlight 【refer to details in Article 16】 2: When the radio is powered on: light press&long press s for volume increase.</p>
	<p>1: When the time is shown: long press&light press for start of on timer& setting of clock timer 【refer to details in Article 11】 2: When the radio is powered on: light press&long press s for volume decrease.</p>
	<p>1: When the screen is off: light press for start of backlight & time dis play 2: When the time is shown: long press&light press s for start of running time setting 【refer to details in Article 10】 3: When the radio is powered on: light press for switching between FM/VHF/MW/SW/AIR /WB 4: In the mode of FM/VHF/MW/SW/AIR: long press for 2 seconds to enter the mode of full automatic channel search and automatic channel storage 5: In the mode of WB: long press th is button for 2 seconds to start the alarm. Before finding the alarm signal, long press it again to ex it alarm search.</p>

	<p>1: When the time is shown: long press this button for 2 seconds to start manual adjustment of FM/MW/SW frequency range and lightly press “ ” to choose a frequency 【refer to details in Article 7.3.2.5】</p> <p>2: In the mode of WB, lightly press this button to switch between 7 frequencies.</p> <p>3: Correct frequencies cannot be adjusted manually in the mode of VHF/AIR/WB. Every time lightly press this button to switch to corresponding meter frequency after calculation with algorithm through potentiometer.</p>
	<p>1: When time is shown: light press&long press for Time adjustment: time+ FM frequency selection: switch between FM reception frequencies, switch between AM.9KHZ/10KHZ accordingly Backlight adjustment: choose a light display mode</p> <p>2: In the mode of reception: lightly press this button, frequency will increase based on the min step value. Long press this button for 2 seconds to automatically search channels up.</p> <p>3: In the play mode of TF card: lightly press this button to play the next song, and long press it to fast forward.</p> <p>4: In the play mode of Bluetooth: lightly press this button to play the next song.</p>
	<p>1: When time is shown: light press&long press for Time adjustment: time - FM frequency selection: switch between FM reception frequencies, switch between AM.9KHZ/10KHZ accordingly Backlight adjustment: choose a light display mode</p> <p>2: In the mode of reception: lightly press this button, frequency will decrease based on the min step value. Long press this button for 2 seconds to automatically search channels down.</p> <p>3: In the play mode of TF card: lightly press this button to play the previous song, and long press it to fast backward.</p> <p>4: In the play mode of Bluetooth: lightly press this button to play the previous song.</p>
	<p>1: In the mode of reception: start the rotary shuttle channel selection.</p> <p>2: In the play mode of Bluetooth or TF card: rotary song selection.</p>
	<p>In the mode of FM/MW/SW: adjust the receiving frequency of FM/MW/SW manually.</p>
	<p>1: When the time is shown: lightly press this button to start/close the timer function.</p> <p>2: In the mode of reception: lightly press this button to take a channel. Long press it for 2 seconds to store a channel manually. Lightly press it again to confirm a channel is stored successfully.</p>
	<p>1: In the mode of reception: long press this button for 2 seconds to start/close the mute function.</p> <p>2: Switch between play modes: TF card/Bluetooth/3.5MM audio cable -AUX in/connection to computer AUX - in. Lightly press this button to switch between the four play modes.</p> <p>3: Long press it for 2 seconds to pause/play.</p>
	<p>1: When the time is shown/the radio is powered on: long press this button to start the function of lock, and long press it for 2 seconds to unlock. (SOS alarm and flashlight are not controlled by the lock)</p> <p>2: When the time is shown/the radio is powered on: lightly press this button to start the shuttle lock and lightly press it again to disable the shuttle lock.</p>
	<p>1: When searching channels using the shuttle button: the frequency on LCD flashes. Lightly press this button to switch between step values and search channels together with the shuttle button.</p> <p>2: Play mode: lightly press this button to choose an EQ.</p>





	<p>1: In the mode of working: lightly press this button to choose a working state of marquee 【refer to details in Article 15】 .</p> <p>2: In the mode of VHF: long press this button to the start the bandwidth setting 【refer to details in Article 7.3.6】 .</p> <p>3: In the mode ofA IR: long press this button to set SQ 【refer to details in Article 7.7】 .</p> <p>4: In the play mode of TF card: long press this button to start the setting of play mode 【refer to details in Article 9.3】 .</p> <p>5: In the play mode of Bluetooth: long press this button for 2 seconds the disconnect the Bluetooth .</p> <p>6: When APP is connected: long press this button for 2 seconds to exit APP connection after the radio is powered off.</p>
	<p>1: In any mode: lightly press this button to turn on the flashlight and lightly press it aga in to tu rn off the light.</p> <p>2: In any mode: long press this button for 2 seconds to start SOS alarm and flashing light and long press it again to cancel.</p>
	<p>TF card jack.</p>
	<p>3.5MM earphone audio output jack</p>
	<p>3.5mm external audio input jack</p>
	<p>1: Charging jack 2: Connection to the audio output jack on computer 3: Connection to computer with USB cable. Use as TF card reader.</p>



6: Symbols on LCD









	In the mode of reception: signal.
	Address of storing a channel & address of taking a channel & EQ symbol.
VOLUME	Volume
PRESET	Full automatic channel search and storage & Manual channel storage & channel
	Battery status & charging indicator
KHZ	Unit
MHZ	Unit
	Automatic power on & clock
	Sleep time
	Lock
	Bluetooth play
	TF card play
ALE	WB alarm
MW AIR	MW AIR
FM VHF	FM VHF
SW WB	SW WB
	Pause/play
AM	12-hour system AM
PM	12-hour system PM
	Standby time: show the time Bluetooth mode: bt shows Bluetooth state Connection to computer: PC shows audio output state & TF card date download/deletion TF card mode: show the total number of songs & show the play time.
REC	APP mode. Show the recordings.
	Successful connection between this product and mobile APP.
	TF card inserted into the rad io.
	Marquee

7: Functions of symbols

7.1.1 “” power on/off: this product has built-in lithium battery. Lightly press “” to show the time and lightly press “” again within 10 seconds to turn on the radio. When the radio is powered on, lightly press “” for 2 seconds to turn off the radio. Time will be shown after the radio is turned off.

Note: after 10 seconds of turning off the radio, the radio enters the mode of power saving and the backlight & time display is off. To return to check the time, lightly press “” or lightly press “” to turn on the backlight & time display. Before the first use, please fully charge the radio first.

7.1.2 Set the sleep time: lightly press “” to turn on the backlight&time display. Long press “” for 2 seconds to set the sleep time. When the sleep time is displayed, lightly press “” to choose the minutes of automatic power off for sleep: 90.80.70.60.50.40.30.20.10. After choosing the minutes of automatic power off for sleep, “” is displayed on LCD.



7.2: Volume adjustment (level: 00-32) When the radio is working, lightly press or long press “” or “” to adjust the volume from 00 to 32.

7.3: Listen to the radio

7.3.1: The receiving ranges of this product are shown in the following table. Different countries have different requirements for FM and AW. Here are four receiving ranges. The first one is default value in factory.

NO.	FM receiving range	VHF receiving range	MW receiving range	SW receiving range	AiR receiving range	WB receiving range
1	87.5-108MHZ	30-199.975MHZ	522-1710KHZ(9KHZ)	3.2-21.95MHZ	118-138MHZ	162.4-162.55MHZ
2	FM:87-108MHZ	30-199.975MHZ	522-1710KHZ(10KHZ)	3.2-32MHZ	118-138MHZ	162.4-162.55MHZ
3	FM:76-108MHZ	30-199.975MHZ	522-1710KHZ(9KHZ)	3.2-32MHZ	118-138MHZ	162.4-162.55MHZ
4	FM:64-108MHZ	30-199.975MHZ	522-1710KHZ(9KHZ)	3.2-32MHZ	118-138MHZ	162.4-162.55MHZ

The above four receiving ranges can be adjusted as required:

When the time is displayed, long press “” for 2 seconds to show the low FM frequency in current mode and lightly press “” or “” to choose an FM receiving range. Stop operation and exit setting. The frequency chosen finally will be the default value automatically.

※ For example: 87.5MHZ on LCD is the first receiving mode, and 87.0MHZ on LCD is the second receiving mode.

7.3.2: Way of channel search: Manual channel search, semi-automatic channel search, full automatic channel search and storage, pulley and shuttle channel search, and knob channel search.



7.3.2.1: Manual channel search: lightly press“[]”or “[]”, the min step value of each band increases or decreases.

Mini step value of FM: 0.1MHZ, Mini step value of VHF:0.025MHZ





Mini step value of MW: 9KHZ / 10KHZ

Min step value of AIR: 0.025MHZ

Mini step value of SW: 0.005MHZ

7.3.2.2: Semi-automatic channel search: long press“[]” or “[]” for 2 seconds, the radio will quickly search channels based the min step value of each band, will stop search after finding a channel and play it.

7.3.2.3: Full automatic channel search and storage: In the mode of reception, long press “[]” for 2 seconds to automatically search and store channels from the lowest frequency to the highest frequency of current band. Channel search will stop automatically. In the process of automatic channel search,“ PRESET 01-PRESET**” appears on the top right of LCD (the number means the address of storing a channel). After a round of search is finished, search will stop automatically and the program of the first frequency stored will be played. Number of channels stored of every band: 199, 995 channels in total (except WB). Warm prompt: the number of channels stored depends on local signal intensity.

7.3.2.4: Shuttle channel search: in the mode of reception, rotate the shuttle knob on the right of radio“[]” to choose a channel up and down. Quick shuttle channel search: rotate “[]”, the number behind the frequency flashes for 2 seconds. When the number is flashing, lightly press“[]” to switch between numbers flashing. When the number is flashing, rotate“[]” to quickly choose a channel up and down.

7.3.2.5:“[]” Manual knob channel search Special description of manual channel search:

Limited by the chip of this product, VHF/AIR/WB only supports rough frequency adjustment and doesn't support accurate manual channel search using the knob, which means that the step is limited and fine adjustment can only be realized in combination with TUNE+/TUNE-. rough frequency adjustment and doesn't support accurate manual channel search using the knob, which means that the step is limited and fine adjustment can only be realized in combination with TUNE+/TUNE-.

In the mode of FM/MW/SW, channels can be searched manually using the knob.

In the mode of FM/SW, when searching channels manually using the knob, lightly press“SUB BAND” to choose from four receiving band ranges.

FM1:87-108MHZ	FM2:76-108MHZ
FM3:70-93MHZ	FM4:64-88MHZ

In the mode of FM, when any range is chosen, the mode of manual tuning will search in one of ranges.

In the mode of SW, lightly press“ SUB BAND” to choose from 11 receiving band ranges.

SW1:3.2-4.1MHZ	SW2:4.7-5.6MHZ
SW3:5.7-6.4MHZ	SW4:6.8-7.6MHZ
SW5:9.2-10MHZ	SW6:11.4-12.2MHZ
SW7:13.5-14.3MHZ	SW8:15-15.9MHZ
SW9:17.4-17.9MHZ	SW10:18.9-19.7MHZ
SW11:21.4-21.9MHZ	

In the mode of SW, when any range is chosen, the mode of manual tuning will search in one of ranges.

When the time is displayed, long press“ SUB BAND” to set MW manual tuning range and numeric tuning range while switching between FM numeric tuning range. For details, please refer to Article 7.3.1. There are different ranges because every potentiometer has an error, it's difficult to realize consistency between all radios. The frequencies beyond the range can be displayed but cannot be received. There is a seamless connection between manual tuning and “[Rotary ▲]”it will automatically switch to manual tuning. VHF/AIR/WB doesn't support manual tuning, so it will switch to corresponding frequency after calculation with algorithm through the potentiometer. When switching frequencies using shuttle and buttons, it will automatically switch to numeric tuning.

7.3.3: In the mode of numeric tuning, switch between SW meter waves:

SW receiving frequency range: 3.2-21.95MHZ





Numeric tuning: in the mode of SW, lightly press “[SUB-BAND ●]”to show 11 SW meter waves: 3.20MHZ, 4.75MHZ, 5.60MHZ, 7.35MHZ, 9.90MHZ, 12.10MHZ, 13.87MHZ, 15.80MHZ, 17.90MHZ, 19.10MHZ, 21.85MH Lightly press “[A]” to quickly switch and choose.



7.3.4: Switch between VHF wavelets: VHF receiving range: 30.00-199.975MHZ In order to receive a channel more quickly, in the mode of VHF: there are 9 VHF wavelets. Lightly press “[A]”, LCD shows: 30.00MHZ, 50.00MHZ, 70.00MHZ, 90.00MHZ, 110.00MHZ, 130.00MHZ, 150.00MHZ, 170.00MHZ, 190.00MHZ. Lightly press “[A]” to quickly switch and choose.

7.3.5: Switch between AIR wavelets: AIR receiving range: 118.00-138.00MHZ. In the mode of AIR: lightly press “[SUB-BAND ●]”, LCD shows: 118.00MHZ, 123.00MHZ, 128.00MHZ, 133.00MHZ, 138.00MHZ. Lightly press “[SUB-BAND ●]” to quickly switch and choose.







7.3.6: Setting of VHF bandwidth:

In the mode of VHF, long press “[MOD]” for 2 seconds to show current VHF bandwidth 5KHZ. When bandwidth is shown, lightly press “[MOD]” to choose a bandwidth from 50KHZ, 100KHZ, 150KHZ and 200KHZ. After choosing a bandwidth, the radio will exit setting of bandwidth automatically within 3 seconds and automatically confirm the bandwidth chosen finally. Note: the factory default value of VHF-NFM is 5 KHZ. If 50KHZ, 100KHZ, 150KHZ or 200KHZ is chosen, the radio will receive signals in the mode of VHF-WFM demodulation.





7.4: Method of storing a channel manually In the mode of reception, search the target frequency using the methods in Article 7.3.2. Long press“[]” for 2 seconds to enter the mode of channel storage, the address of storing a channel appears on LCD and“ PRESET **” flashes, now lightly press“ []” or“ []” to choose an address of storing a channel and press“ []” again to confirm. The address of storing a channel is off, now manual channel storage is finished.

Note: if a target frequency is chosen, long press“ []” for 2 seconds to store a channel and lightly press“ []” to confirm a channel is stored. Channels can be stored like this according to the sequence of addresses.

7.5: Take a channel Store a channel using the methods in Article 7.3.2.3 and 7.4.

Lightly press“ []” to take a channel. When“ PRESET **” is displayed, lightly press“ []” or“ []” or rotate the pulley on the right“ []” to choose an address of taking a channel. Change a channel every time lightly press“ []” or“ []”, and“PRESET00-PRESET**” appears(“01-**”is the address of taking a channel).



Note:“PRESET--”means no channel stored.

7.6: WB:Lightly press“ []” to switch to WB. Lightly press“ []” or lightly press and long press“ []” or“ []” to choose a weather frequency.

Receiving frequencies:

1 – 162.400MHZ, 2 – 162.425MHZ, 3 – 162.450MHZ, 4 – 162.475MHZ, 5 – 162.500MHZ, 6 – 162.525MHZ,

7 – 162.550MHZ



Turn on the alarm: long press“ []” for 2 seconds to enter automatic alarm“ ALE”. In the state of“ ALE”, if no alarm signal is searched, long press“ []” again for 2 seconds to exit“ ALE”.

(Note: after automatic alarm search, if no button works, long

press“ []” again for 2 seconds to cancel the alarm first and then use other functions)



Turn off the alarm: after the alarm rings, lightly press“ []” to turn off the alarm and exit“ ALE”.

7.7: Start SQ function at AIR





In the mode of AIR, long press“ []”, “sq OFF” and“ sq On” appear on LCD. “ sq OFF”: turn off SQ function “ sq On”: turn on SQ function Lightly press“ []” to switch between the two. What you choose will be the default one.

8: Introduction to Bluetooth mode

Bluetooth name of this product:“RETEKESS-TR112 ”.

8.1. When radio is powered on, lightly press“ []” to switch to“ []”.



Bluetooth symbol“ []” flashes, which means it's waiting for connection to Bluetooth. After successful connection, Bluetooth symbol“ []” is always on.

8.2. Lightly press“ []” or lightly push“ []” clockwise to play the next song. Lightly press“ []” or push“ []” anticlockwise to return to the previous song. Long press“ []” for 2 seconds to switch between pause and play, or operate the mobile to control accordingly.







8.3. Disconnection of Bluetooth: in the mode of Bluetooth, long press“ []” to disconnect Bluetooth.

9: TF card play



Insert TF card according to the direction of [], lightly press

9.1: In any mode, insert TF card to play TF songs by priority, and TF card icon [] appears on the screen; in any other mode, lightly press [] to switch to TF card play; long press

[] to switch between pause and play. the card to install it, and lightly press it again to take it out.

9.2. Lightly press [] or lightly push [] clockwise to play the next song. Lightly press [] or push [] anticlockwise to return to the previous song. Long press [] to fast forward, and long press [] to fast backward.

9.3: In the play mode of TF card, ways of play can be chosen as follows:

Long press [] for two seconds, LCD shows current way of play: rA, rO, rF or rr. When rA, rO, rF or rr is shown, lightly press [] to choose a way of play: rA (repeat all), rO (repeat one) rF (repeat file), rr (random)

Max capacity of TF card: 256G





TF card supports play of MP3, WMA, WAV, APE and FLAC







Max number of files supported by TF card: 65,535

Warm prompt:

In the play mode of TF card, in consideration of song source downloaded, if vibrato happens, please adjust the volume. In the mode of reception and Bluetooth, songs cannot be played after inserting TF card and "Err" appears on the screen. In consideration of song source downloaded, or if TF card is broken, please change a normal TF card.

10: Setting of running time

Lightly press [] or [] show the time. Long press [] for 2 seconds, the hour " ** " flashes. Lightly press or long press [] or [] to adjust current hour.

Long press [], the minute " ** " flashes. Lightly press or long press [] or [] to adjust current minute. Lightly press [] to show " 24Hr " or " 12Hr " time system. Lightly press [] or [] to choose " 24Hr " or " 12Hr " time system. Lightly press [] to confirm the adjusted running time and time system.



※ Mode of time display: 12Hr system: " AM " on LCD means forenoon, and " PM " on LCD means afternoon.



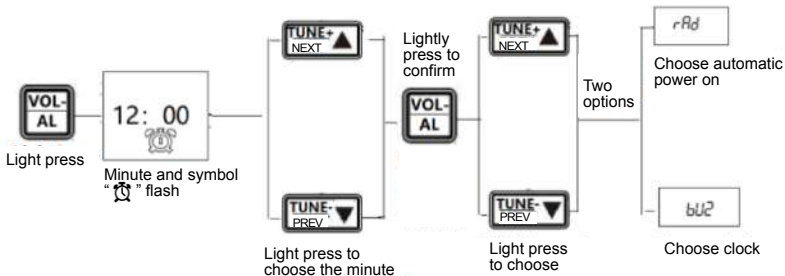
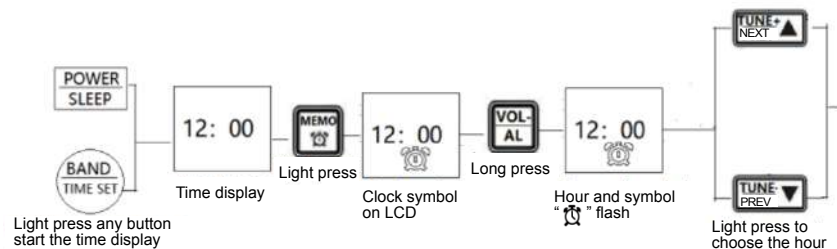



11: Setting of on timer and clock timer

11.1: On timer and clock timer of this product can be set as follows:



Warm prompt:

“[rPd]” on timer: at the time of on timer, the working mode before power off will be chosen automatically. In the mode of Bluetooth, songs can only be played by clicking on Bluetooth device. If the time of on timer and off timer is chosen, turn on the radio at the set on time, the symbol “[]” will appear on the screen. Turn off the radio at the set off time, the symbol “[]” will disappear.

“[bU2]” clock timer: at the time of clock timer, the clock symbol “[]” flashes, the radio makes a “beep...” for 3 minutes at interval of 5 minutes. Lightly press “[]” to turn off the clock, the symbol “[]” stops flashing. Lightly press “[]” again to cancel the clock, and the symbol “[]” disappears. When the clock rings, lightly press “[]” to continue to sleep for 5 minutes. Stop the clock for a while.

11.2: After choosing automatic power on, the time of automatic power off can be chosen (unit: minute) as follows:

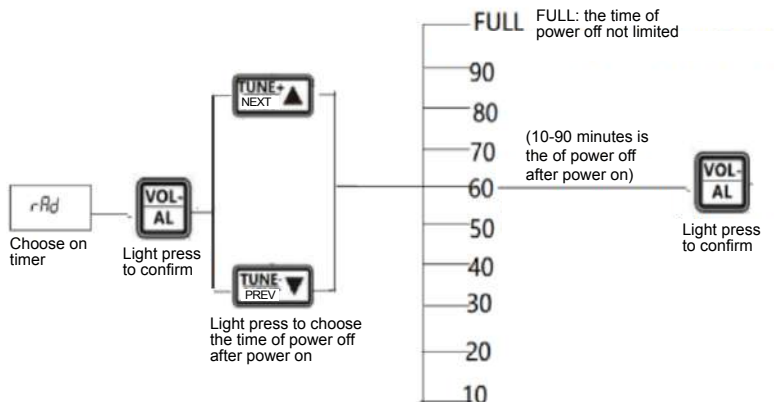

Warm prompt: “[rPd] ” if on timer & off timer after on timer is chosen, the sleep symbol “ [] ” appears on LCD. At the set off time, the radio will be turned off automatically. 11.3: Off: on timer/clock timer Cancel the on timer/clock timer: in the mode of clock, lightly press “[]”, the symbol “[] ” disappears, and turn off the clock.

12: Play mode selection and EQ setting

In the mode of music play, lightly press “[] ” to choose an EQ:

E1: NORMAL, E2: POP, E3: ROCK, E4: JAZZ

E5: CLASSIC, E6: COUNTRY. The radio will default to adjusted current EQ with no operation within 3 seconds.



13: SOS alarm and emergency lighting



13.1: Power of emergency function: max output power of SOS alarm: >5W; the power of flashlight: 1W.







13.2: Start SOS alarm: long press “[] ” for 2 seconds to start SOS alarm. Lightly press “[] ” to cancel SOS alarm.

13.3: Start flashlight: lightly press “[] ” to turn on LED and lightly press “[] ” again to turn off LED.

14: Use of lock“[]”

14.1: Lock: in the mode of time and power on, long press“[]” for two seconds, the symbol“[]” appears on LCD.“[]” emergency function cannot be locked, but all other buttons can be locked;

14.2: Unlock: in the mode of time and power on, long press“[]” for two seconds, the symbol“[]” disappears on LCD, and all buttons are unlocked.



14.3: Exclusive shuttle lock function of this product: in the mode of time and power on, lightly press“[]”, the symbol“[]” flashes on LCD. Now“[]” is locked, lightly press“[]” again, the symbol“[]” disappears and“[]” is unlocked.

15: Choose a working state of marquee

15.1: In the mode of music play (Bluetooth, TF card, AUX-IN): lightly press“[]” to switch to the working state of marquee.

Lightly press“[]” to see three working states on LCD:

S1: natural flash; S2: quick flash; OF: marquee is off.

15.2: In the mode of reception: lightly press“[]” to switch to the working state of marquee. Lightly press“[]” to see four working states on LCD:

S1: natural flash;

S2: quick flash;

At: marquee is always on (no flash)

OF: marquee is off

16: Setting of backlight of display window/backlight of pointer disk/decorative light(on the back of radio)









L1: backlight of display window













L2: backlight of pointer disk













L3: two decorative lights (on the back of radio)
Options for above three kinds of backlight:

16.1: L1: backlight can be always on. It will be off automatically after 5 seconds. The operation is shown as follows: When the time is shown, long press“[]” for 2 seconds, the symbol“[]” or“[]” appears on LCD. Lightly press“[]” or“[]” to choose from the two modes.“[]” means L1 backlight is always on when the radio is powered on; “[]” means L1 backlight will be off automatically with no operation in 5 seconds when the radio is powered on.

16.2: L2 : backlight can be always on. It will be off automatically after 5 seconds. The operation is shown as follows: When the time is shown, long press“[]” for 2 seconds, “L1” appears on LCD. Lightly press“[]” for the second time, the symbol“[]”, “[]” or“[]” appears on LCD.

Lightly press “[]” or “[]” to choose from the three modes. “[]” means L2 backlight is always on in the mode of reception; “[]” means L2 backlight will be off automatically with no operation in 5 seconds the mode of reception; “[]” means L2 backlight is turned off in the mode of reception.

16.3: L3: backlight can be always on. It will be off automatically after 5 seconds. The operation is shown as follows: Long press “[]” for 2 seconds, “L1” appears on LCD. Lightly press “[]” twice, the symbol “[]”, “[]” or “[]” appears on LCD. Lightly press “[]” or “[]” to choose from the three modes.

“[]” means L3 backlight is always on in the mode of reception; “[]” means L3 backlight will be off automatically with no operation in 5 seconds the mode of reception; “[]” means L3 backlight is turned off in the mode of reception. After choosing according to above instructions, this product.



17: TYPE-C USB: charge&computer AUX-IN function

17.1: Charge: DC5V/1A-DC3A charging device is recommended to charge the radio to avoid damage to lithium battery or radio. If the radio is not in use for a long time, please charge it every month or take the battery out.

If “[]” flashes on the screen after inserting USB cable, it 22: Precautions means it's charging. When the radio is fully charged, “[]” appears and stops flashing. The charging time is generally 4-5 hours.

17.2: USB external audio input: when the radio is powered on, connect it to computer with USB cable, now audio files can be input. “[]” appears on LCD.

18: External sound source (AUX) input and play

When the radio is powered on, insert 3.5MM sound source device (e.g. mobile, computer, etc.) into AUX “[]” outside the radio using 3.5MM audio cable. Lightly press “[]” to choose the mode of sound source input, “LINE” appears on LCD, now this product is used as an external source source. (Note: we don't provide the audio cable)

19: Computer data transmission:

Insert TF card and connect the radio to computer using our standard USB cable. Lightly press “[]” , the computer will automatically install the driver software. “PC” appears on LCD, which means successful connection. Now the computer can read, copy and delete the files on TF card (use as card reader).

Please note that this operation is not compatible on computers with different accessories.

20: Use the antenna:

Before listening to FM, VHF, SW, AIR and WB, pull out the antenna and change its length and direction to find the best position of receiving.

*Note: in case of channels disorder due to strong interference, shorten the antenna. Listen to MW The radio uses a built-in magnetic antenna to receive MW. The magnetic antenna will be affected by direction when receiving signals, so when listening to MW, you can rotate the radio to find the best position of receiving.

21: Technical parameters:

Receiving range	FM: 64-108MHZ VHF: 30.000-199.975MHZ MW: 520-1710KHZ SW:3.20-21.95MHZ AIR:118-138MHZ WB:162.400-162.550MHZ
Receiving sensitivity	FM≤8dB VHF≤8dB MW:86dB AIR:≤8dB SW:40dB
Quiescent current	10uA
Max current	720mA
Speaker	Φ52mm 4Ω 5W
Signal to Noise Ratio	FM/VHF: 48dB MW: 30dB SW:40dB AIR:48dB
Number of channels stored	995
Bluetooth version	VER 5.0
Bluetooth receiving distance	≤20 m
Min working voltage	3.4V
External input voltage	DC.5v
Lithium battery	1600mAh 3.7V
Play format of TFcard	Support play formats of MP3, WMA, WAV, APE and FLAC
Max capacity of TF card	256G
Product size	101.7x52x118.5mm
Net weight	359g

22: Precautions

To use this product, please abide by the following safety instructions and ensure safe and reliable use of product.

- ◆ Read and understand all safety guidelines and use information.
- ◆ When the symbol "[]" appears or the frame of the symbol flashes, the battery is low. Please charge the radio to ensure normal use.
- ◆ DC5V/1A-DC3A charging device is recommended for use to avoid damage to lithium battery or radio.
- ◆ If the radio is not in use for a long time, please charge it every month or take the battery out.
- ◆ Keep this product away from rain or damp. No liquid is permitted to be dropped on or splashed on the radio.
- ◆ Keep this product away from high temperature heat source. Do not heat or dry the radio at high temperature.
- ◆ Do not leave this product in direct sunlight.
- ◆ Drop, violent collision and heavy load on the radio are not permitted.

RF ENERGY EXPOSURE AND PRODUCT



ATTENTION!

Before using this radio, read this guide which contains important operating instructions for safe usage and rf energy awareness and control for compliance with applicable standards and regulations.

This radio uses electromagnetic energy in the radio frequency (RF) spectrum to provide communications between two or more users over a distance. RF energy, which when used improperly, can cause biological damage.

All Reteless radios are designed, manufactured, and tested to ensure they meet government-established RF exposure levels. In addition, manufacturers also recommend specific operating instructions to users of the radios. These instructions are important because they inform users about RF energy exposure and provide simple procedures on how to control it. Please refer to the following websites for more information on what RF energy exposure is and how to control your exposure to assure compliance with established RF exposure limits: <http://www.who.int/en/>

Local Government Regulations

When radios are used as a consequence of employment, the Local Government Regulations requires users to be fully aware of and able to control their exposure to meet occupational requirements. Exposure awareness can be facilitated by the use of a product label directing users to specific user awareness information. Your Reteless radio has a RF Exposure Product Label. Also, your Reteless user manual, or separate safety booklet includes information and operating instructions required to control your RF exposure and to satisfy compliance requirements.

Radio License (if appropriate)

Governments keep the radios in classification, business radios operate on radio frequencies that are regulated by the local radio management departments (FCC, ISED, OFCOM, ANFR, BFTK, Bundesnetzagentur...). To transmit on these frequencies, you are required to have a license issued by them. The detailed classification and the use of your radios, please contact the local government radio management departments.

Use of this radio outside the country where it was intended to be distributed is subject to government regulations and may be prohibited.

Unauthorized modification and adjustment

Changes or modifications not expressly approved by the party responsible for compliance may void the user's authority granted by the local government radio management departments to operate this radio and should not be made. To comply with the corresponding requirements, transmitter adjustments should be made only by or under the supervision of a person certified as technically qualified to perform transmitter maintenance and repairs in the private land mobile and fixed services as certified by an organization representative of the user of those services.

Replacement of any transmitter component (crystal, semiconductor, etc.) not authorized by the local government radio management departments equipment authorization for this radio could violate the rules.

FCC Requirements:

•This device complies with part 15 of the FCC Rules. Operation is subject to the following two conditions:

- (1) This device may not cause harmful interference, and
- (2) this device must accept any interference received, including interference that may cause undesired operation.

•(If applicable) This equipment has been tested and found to comply with the limits for a Class B digital device, pursuant to Part 15 of the FCC Rules. These limits are designed to provide reasonable protection against harmful interference in a residential installation. This equipment generates uses and can radiate radio frequency energy and, if not installed and used in accordance with the instructions, may cause harmful interference to radio communications. However, there is no guarantee that interference will not occur in a particular installation. If this equipment does cause harmful interference to radio or television reception, which can be determined by turning the equipment off and on, the user is encouraged to try to correct the interference by one or more of the following measures:

- Reorient or relocate the receiving antenna.
- Increase the separation between the equipment and receiver.
- Connect the equipment into an outlet on a circuit different from that to which the receiver is connected.
- Consult the dealer or an experienced radio/TV technician for help.

CE Requirements:

•(Simple EU declaration of conformity) Henan Eshow Electronic Commerce Co., Ltd declares that the radio equipment type is in compliance with the essential requirements and other relevant provisions of RED Directive 2014/53/EU and the ROHS Directive 2011/65/EU and the WEEE Directive 2012/19/EU; the full text of the EU declaration of conformity is available at the following internet address: www.retekess.com.

•Disposal

The crossed-out wheeled-bin symbol on your product, literature, or packaging reminds you that in the European Union, all electrical and electronic products, batteries, and accumulators (rechargeable batteries) must be taken to designated collection locations at the end of their working life. Do not dispose of these products as unsorted municipal waste. Dispose of them according to the laws in your area.



IC Requirements:

Licence-exempt radio apparatus

This device contains licence-exempt transmitter(s)/receiver(s) that comply with Innovation, Science and

Economic Development Canada's licence-exempt RSS(s). Operation is subject to the following two conditions:

- (1) This device may not cause interference.
- (2) This device must accept any interference, including interference that may cause undesired operation of the device.

Le présent appareil est conforme aux CNR d'Industrie Canada applicables aux appareils radio exempts de

licence. L'exploitation est autorisée aux deux conditions suivantes :

- (1) This device may not cause interference.
- (2) This device must accept any interference, including interference that may cause undesired operation of the device.

Le présent appareil est conforme aux CNR d'Industrie Canada applicables aux appareils radio exempts de licence. L'exploitation est autorisée aux deux conditions suivantes :

- (1) l'appareil ne doit pas produire de brouillage;
- (2) l'utilisateur de l'appareil doit accepter tout brouillage radioélectrique subi, même si le brouillage est susceptible d'en compromettre le fonctionnement.

F Exposure Information (if appropriate)

•DO NOT operate the radio without a proper antenna attached, as this may damage the radio and may also cause you to exceed RF exposure limits. A proper antenna is the antenna supplied with this radio by the manufacturer or an antenna specifically authorized by the manufacturer for use with this radio, and the antenna gain shall not exceed the specified gain by the manufacturer declared.

•DO NOT transmit for more than 50% of total radio use time, more than 50% of the time can cause RF exposure compliance requirements to be exceeded.

•During transmissions, your radio generates RF energy that can possibly cause interference with other devices or systems. To avoid such interference, turn off the radio in areas where signs are posted to do so.

- The device complies with RF specifications when the device used at 5mm from your body. Third-party belt-clips, holsters, and similar accessories used by this device should not contain any metallic components. Body-worn accessories that do not meet these requirements may not comply with RF exposure requirements and should be avoided.
- DO NOT operate the transmitter in areas that are sensitive to electromagnetic radiation such as hospitals, aircraft, and blasting sites.



Protect your hearing:

- Use the lowest volume necessary to do your job.
- Turn up the volume only if you are in noisy surroundings.
- Turn down the volume before adding headset or earpiece.
- Limit the amount of time you use headsets or earpieces at high volume.
- When using the radio without a headset or earpiece, do not place the radio's speaker directly against your ear
- Use careful with the earphone maybe possible excessive sound pressure from earphones and headphones can cause hearing loss

Note: Exposure to loud noises from any source for extended periods of time may temporarily or permanently affect your hearing. The louder the radio's volume, the less time is required before your hearing could be affected. Hearing damage from loud noise is sometimes undetectable at first and can have a cumulative effect.



Approved Accessories

- This radio meets the RF exposure guidelines when used with the Reteless accessories supplied or designated for the product. Use of other accessories may not ensure compliance with the RF exposure guidelines and may violate regulations.
- For a list of Reteless-approved accessories for your radio model, visit the following website: <http://www.Reteless.com>

Vielen Dank für den Kauf unseres Produkts. Bitte lesen Sie diese Gebrauchsanweisung vor dem Gebrauch sorgfältig durch und bewahren Sie sie gut auf.

1: Produktübersicht

Unser Unternehmen ist bestrebt, neue Produkte zu entwickeln, kontinuierliche Innovation zu betreiben und die Anforderungen der Benutzer zu erfüllen. RETEKESS-TR112 ist ein DSP-Digital-Display-Multiband-Radio, das eine intelligente APP-Fernbedienung unterstützt und von unserem Unternehmen mit großem Aufwand entwickelt wurde. Es unterstützt die Bänder AIR, FM, MW, SW, VHF und WB, die Wiedergabemodi Bluetooth, TF-Karte und Audioeingang als Lautsprecher (3,5MM Line-in/Anschluss an Computer mit USB-Daten AUX-in), Anschluss an Computer zur Verwendung als Kartenleser, 5W-Hochleistungsverstärker, Megabass, Taschenlampe und SOS-Alarm. RETEKESS-TR112 ist ein Notfallprodukt für den Innen- und Außeneinsatz. Mit mehreren Funktionen und interessanteren Möglichkeiten der Kanalsuche unterstützt dieses Produkt die Tastenabstimmung, die Seilzug- und Pendelsuche sowie die manuelle Zeigersuche. Die verschiedenen Möglichkeiten der Kanalsuche bieten Ihnen ein einzigartiges Nutzungserlebnis.

2: Einführung in die Produktfunktionen

2.1: Dieses Produkt ermöglicht den Multibandempfang von AIR, FM, MW, SW, VHF und WB durch Softwareprogrammierung und hat eine hohe Empfangsempfindlichkeit.

2.2: Dieses Produkt unterstützt mobile APP intelligente Fernbedienung (Android und Harmony OS). Im Umkreis von 20 m lassen sich Bandwechsel, Moduswechsel, Frequenzwahl über

Frequenzwahl über die numerische Tastatur, Lautstärkeregelung, Kanalwahl über die Frequenz, Sperren usw., was dem Benutzer eine neue Nutzungserlebnis.

2.3: Dieses Produkt verwendet fortschrittliche Audio-Technologie, um Bluetooth für drahtlose Musikwiedergabe zu verbinden. Es unterstützt MP3, WMA, WAV, APE, FLAC und TF-Wiedergabe bis zu 256G.

2.4: Dieses Produkt verfügt über einen Dual-Purpose TYPE-C-Anschluss, der das Aufladen und die Verbindung zwischen diesem Produkt und Computer mit einem USB-Kabel zur Verwendung als externer Lautsprecher oder Audioeingang.

2.5: Dieses Produkt verwendet einen 1600mAh Lithium-Akku mit langer Lebensdauer.

2.6: Im Modus des Empfangs, unterstützt dieses Produkt digitale Abstimmung, manuelle Abstimmung, Riemenscheibe Suche und andere Möglichkeiten der Suche, so dass Benutzer mehr Spaß an der Nutzung.

2.7: Möglichkeiten der Kanalsuche dieses Produkts: vollautomatische Kanalsuche und automatische Kanalspeicherung, manuelle Kanalspeicherung und automatische Kanalsuche.

2.8: Dieses Produkt verfügt über 5 AIR-Meter-Wellen, 11 SW-Meter-Wellen und 9 VHF-Meter-Wellen für einen schnellen Frequenzwechsel und eine schnelle Kanalauswahl.

2.9: Dieses Produkt hat 4 FM-Frequenzen; der AM-Frequenzbereich ändert sich mit FM. Ohne Grenze der nationalen Grenze, kann es auf der ganzen Welt verwendet werden.

1) : FM:87.5-108MHZ/ AM:522-1710KHZ (Schrittwert: 9KHZ)

2) : FM:87.0-108MHZ/ AM:520-1710KHZ (Schrittwert: 10KHZ)

3) : FM:76.0-108MHZ/ AM:522-1710KHZ (Schrittwert: 9KHZ)

4) : FM:64.0-108MHZ/ AM:522-1710KHZ (Schrittwert: 9KHZ)

- 2.10: Im Modus des Spiels kann dieses Produkt das Festzelt starten und Ihnen wunderbare Musikmelodie geben.
- 2.11: Dieses Produkt bietet BASS-Effekt und unterstützt das Hören mit Kopfhörer, die Erfüllung der Anforderungen aller Benutzer.
- 2.12: Im Wiedergabemodus der TF-Karte, gibt es vier Möglichkeiten der Wiedergabe für Sie zu wählen:
rA (alle wiederholen), rO (eine wiederholen), rF (Datei wiederholen), rr (zufällig)
- 2.13: Dieses Produkt unterstützt die Funktion der Sperre.
- 2.14: Dieses Produkt verwendet einen 1,38-Zoll-Bildschirm, um die Uhrzeit, den Batteriestatus, das Signal, die Schlafzeit und das Uhrensymbol anzuzeigen.
- 2.15: Dieses Produkt verwendet das 24-Stunden/12-Stunden-System.
- 2.16: Die Ausschaltzeit für den Schlaf kann eingestellt werden: 90-80-70-60-50-40-30-20-10 minutes.
- 2.17: Einschalttimer und Zeitschaltuhr können eingestellt werden.
- 2.18: Nach Auswahl des Einschalttimers kann die Ausschaltzeit nach dem Einschalten eingestellt werden: 10-20-30-40-50-60-70-80-90 & FULL (automatische Abschaltung nach Abbruch des Einschaltvorgangs)
- 2.19: Die Hintergrundbeleuchtung kann im Dunkeln verwendet werden.
- 2.20: Im Empfangsmodus hat dieses Produkt eine extrem große Speicherkapazität, um 995 Kanäle zu speichern (FM/VHF/AW/SW/AIR: 199 Bänder).
- 2.21: Im Wiedergabemodus von Bluetooth oder TF-Karte, unterstützt dieses Produkt sechs EQ-Soundeffekte:
E1: NORMAL, E2: POP, E3: ROCK, E4: JAZZ, E5: KLASSIK, E6: COUNTRY
- 2.22: Dieses Produkt verwendet eine benutzerfreundlichere TYPE-C-Ladebuchse.

3: Packliste

Name	Quantity
RETEKESS -TR112 Hochleistungs- und Sperrfunkgerät	1
Riemen	1
Lithium-Akku, 1600mAh 3,7V	1
USB TYPE-C Ladekabel	1
Gebrauchsanweisung	1
Kleiner Schraubendreher	1
Verpackungskiste	1

4: Herunterladen der mobilen APP (siehe die APP-Installation im Referenzanhang)

Schritt 1: Schalten Sie das Radio ein.



Schritt 2: Installieren Sie die APP



APP

Schritt 3: Erfolgreiche Installation auf dem Handy

Schritt 4: Klicken Sie, um die APP aufzurufen.























Radio-c



Klicken Sie auf "RETEKESS-TR112-BLE", um die APP zu verbinden. Um die Verbindung zur APP zu trennen, drücken Sie leicht auf "[SLEEP]", um das Radio auszuschalten und die Uhrzeit anzuzeigen. Drücken Sie 2 Sekunden lang auf "[MODE]", dann erscheint "[BLE]" auf dem Bildschirm, und die APP ist nun getrennt. Um mehr über die Funktionen der APP zu erfahren, lesen Sie bitte die Gebrauchsanweisung der APP.

5: Funktion der Tasten

	<p>1: Power on/off 【refer to details in Article 7.1.1】 2: Set the off time for sleep 【refer to details in 7.1.2】</p>
	<p>1: Wenn die Uhrzeit angezeigt wird: L1, L2 und L3Hintergrundbeleuchtung einstellen 【siehe Details in Artikel 16】 2: Wenn das Radio eingeschaltet ist: leichtes Drücken & langes Drücken für Lautstärkeerhöhung</p>
	<p>1: Wenn die Uhrzeit angezeigt wird: langes Drücken & leichtes Drücken für den Start des Timers & die Einstellung des Timers 【siehe Details in Artikel 11】 2: Wenn das Radio eingeschaltet ist: langes Drücken für die Verringerung der Lautstärke</p>
	<p>1: Wenn der Bildschirm ausgeschaltet ist: leichtes Drücken für den Start der Hintergrundbeleuchtung und der Zeitabschaltung 2: Wenn die Uhrzeit angezeigt wird: langes Drücken & Lichtdruck für den Start der Laufzeiteinstellung 【siehe Details in Artikel 10】 3: Wenn das Radio eingeschaltet ist: leichtes Drücken zum Umschalten zwischen FM/VHF/MW/SW/AIR /WB 4: In der Betriebsart FM/VHF/MW/SW/AIR: 2 Sekunden lang drücken, um in die Betriebsart der vollautomatischen automatischen Sendersuche und automatischen Senderspeicherung 5: In der Betriebsart WB: Drücken Sie die Taste 2 Sekunden lang, um den Alarm zu starten. Bevor Sie das Alarmsignal finden, drücken Sie die Taste erneut lange, um die Alarmsuche zu beenden.</p>
	<p>1: Wenn die Uhrzeit angezeigt wird: Drücken Sie diese Taste 2 Sekunden lang, um die manuelle Einstellung des FM/MW/SW-Frequenzbereichs zu starten und drücken Sie leicht auf "[ ]", um eine Frequenz auszuwählen (siehe Artikel 7.3.2.5)). 2: Drücken Sie diese Taste im WB-Modus leicht, um zwischen 7 Frequenzen zu wechseln. 3: In der Betriebsart VHF/AIR/WB können die korrekten Frequenzen nicht manuell eingestellt werden. Drücken Sie diese Taste jedes Mal leicht, um nach der Berechnung mit dem Algorithmus über das Potentiometer auf die entsprechende Messfrequenz umzuschalten.</p>
	<p>1: Wenn die Zeit angezeigt wird: leichtes Drücken und langes Drücken für die Zeiteinstellung: Zeit+ FM-Frequenzauswahl: Umschalten zwischen FM-Empfangsfrequenzen, Umschalten zwischen AM.9KHZ/10KHZ entsprechend Hintergrundbeleuchtung: Wählen Sie einen hellen Anzeigemodus 2: Im Empfangsmodus: Drücken Sie leicht auf diese Taste, die Frequenz erhöht sich entsprechend dem Mindestschrittwert. Halten Sie diese Taste 2 Sekunden lang gedrückt, um automatisch nach höheren Kanälen zu suchen. 3: Im Wiedergabemodus der TF-Karte: Drücken Sie diese Taste leicht, um den nächsten Titel abzuspielen, und drücken Sie sie lange, um schnell vorzuspulen. 4: Im Wiedergabemodus von Bluetooth: Drücken Sie leicht auf diese Taste, um den nächsten Titel abzuspielen.</p>
	<p>1: Wenn die Zeit angezeigt wird: leichtes Drücken und langes Drücken für die Zeiteinstellung: Zeit - FM-Frequenzauswahl: Umschalten zwischen FM-Empfangsfrequenzen, Umschalten zwischen AM.9KHZ/10KHZ entsprechend Hintergrundbeleuchtung: Auswahl eines hellen Anzeigemodus 2: Im Empfangsmodus: Drücken Sie leicht auf diese Taste, die Frequenz wird basierend auf dem Mindestschrittwert verringert. Halten Sie diese Taste 2 Sekunden lang gedrückt, um die Kanäle automatisch abzusuchen. 3: Im Wiedergabemodus der TF-Karte: Drücken Sie diese Taste leicht, um das vorherige Lied abzuspielen, und drücken Sie sie lange, um rückwärts zu spielen. 4: Im Wiedergabemodus von Bluetooth: Drücken Sie leicht auf diese Taste, um den vorherigen Titel abzuspielen.</p>

	<p>1: Im Empfangsmodus: Starten Sie die Auswahl des Shuttle-Kanals durch Drehen. 2: Im Wiedergabemodus von Bluetooth oder TF-Karte: Drehbare Titelauswahl.</p>
	<p>Im Modus FM/MW/SW: Stellen Sie die Empfangsfrequenz von FM/MW/SW manuell ein.</p>
	<p>1: When the time is shown: lightly press this button to start/close the timer function. 2: In the mode of reception: lightly press this button to take a channel. Long press it for 2 seconds to store a channel manually. Lightly press it again to confirm a channel is stored successfully.</p>
	<p>1: Wenn die Uhrzeit angezeigt wird: Drücken Sie leicht auf diese Taste, um die Timerfunktion zu starten/zu beenden. 2: Im Empfangsmodus: Drücken Sie leicht auf diese Taste, um einen Kanal zu wählen. Drücken Sie sie 2 Sekunden lang, um einen Kanal manuell zu speichern. Drücken Sie die Taste erneut leicht, um zu bestätigen, dass ein Kanal erfolgreich gespeichert wurde.</p>
	<p>1: Wenn die Uhrzeit angezeigt wird / das Radio eingeschaltet ist: Drücken Sie diese Taste lange, um die Funktion der Sperre zu starten, und halten Sie sie 2 Sekunden lang gedrückt, um sie zu entsperren. (SOS-Alarm und Taschenlampe werden durch die Sperre nicht kontrolliert) 2: Wenn die Uhrzeit angezeigt wird/ das Radio eingeschaltet ist: Drücken Sie leicht auf diese Taste, um die Shuttle-Sperre zu aktivieren, und drücken Sie sie erneut leicht, um die Shuttle-Sperre zu deaktivieren.</p>
	<p>1: Beim Sendersuchlauf mit der Shuttle-Taste blinkt die Frequenz auf der LCD-Anzeige. Drücken Sie leicht auf diese Taste, um zwischen den Stufenwerten zu wechseln und Kanäle zusammen mit der Shuttle-Taste zu suchen. 2: Play-Modus: Drücken Sie leicht auf diese Taste, um einen EQ auszuwählen.</p>
	<p>1: Im Arbeitsmodus: Drücken Sie leicht auf diese Taste, um den Arbeitsstatus des Zelttes zu wählen 【Referenzieren Sie auf die Details in Artikel 15】. 2: Im VHF-Modus: Drücken Sie diese Taste lange, um die Bandbreiteneinstellung zu starten 【siehe Details in Artikel 7.3.6】. 3: Im Modus A IR: Drücken Sie diese Taste lange, um die SQ 【siehe Details in Artikel 7.7】 einzustellen. 4: Im Wiedergabemodus der TF-Karte: Drücken Sie diese Taste lange, um die Einstellung des Wiedergabemodus zu starten 【siehe Details in Artikel 9.3】. 5: Im Wiedergabemodus von Bluetooth: Halten Sie diese Taste 2 Sekunden lang gedrückt, um die Bluetooth-Verbindung zu unterbrechen. 6: Wenn die APP verbunden ist: Drücken Sie diese Taste 2 Sekunden lang, um die APP-Verbindung zu beenden, nachdem das Radio ausgeschaltet wurde.</p>
	<p>1: In jedem Modus: Drücken Sie leicht auf diese Taste, um die Taschenlampe einzuschalten, und drücken Sie sie erneut leicht, um das Licht auszuschalten. 2: In jedem Modus: Drücken Sie lange diese Taste für 2 Sekunden, um SOS-Alarm und blinkendes Licht zu starten und lange drücken Sie es wieder zu löschen.</p>
	<p>TF-Kartenbuchse.</p>
	<p>3,5MM-Kopfhörer-Audioausgang</p>
	<p>3.5mm external audio input jack</p>







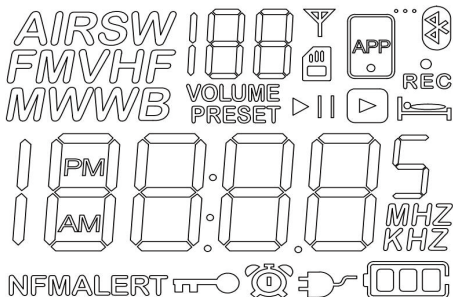



- 1: Ladebuchse
- 2: Anschluss an die Audioausgangsbuchse des Computers
- 3: Anschluss an den Computer mit USB-Kabel. Verwendung als TF-Kartenleser.





6: Symbole auf dem LCD









	Im Empfangsmodus: Signal.
	Adresse zum Speichern eines Kanals & Adresse zum Abrufen eines Kanals & EQ-Symbol
VOLUME	Lautstärke
PRESET	Vollautomatische Kanalsuche und -speicherung & Manuelle Kanalspeicherung & Kanal
	Batteriestatus- und Ladeanzeige
KHZ	Einheit
MHZ	Einheit
	Automatisches Einschalten & Uhr
	Schlafenszeit
	Sperre
	Bluetooth-Wiedergabe
	TF-Karte spielen
ALE	WB-Alarm



	MW AIR FM VHF SW WB
	Pause/Wiedergabe
	12-Stunden-System AM
	12-Stunden-System PM
	Standby-Zeit: zeigt die Zeit Bluetooth-Modus: bt zeigt Bluetooth-Status Verbindung zum Computer: PC zeigt den Status der Audioausgabe und das Datum des Herunterladens/Löschens der TF-Karte an TF-Kartenmodus: zeigt die Gesamtzahl der Titel und die Spielzeit an
	APP-Modus. Zeigt die Aufnahmen an.
	Erfolgreiche Verbindung zwischen diesem Produkt und der mobilen APP
	TF-Karte in das Rad io eingelegt
	Festzelt

7: Funktionen der Symbole

7.1.1  Ein-/Ausschalten: Dieses Produkt hat eine eingebaute Lithium Batterie. Drücken Sie leicht auf , um die Uhrzeit anzuzeigen, und drücken Sie leicht auf  innerhalb von 10 Sekunden erneut drücken, um das Radio einzuschalten. Wenn das Radio eingeschaltet ist, drücken Sie leicht auf  für 2 Sekunden drücken, um das Radio auszuschalten. Die Zeit wird nach dem Ausschalten des Radio ausgeschaltet ist.

Hinweis: Nach 10 Sekunden nach dem Ausschalten des Radios geht das Radio in den Energiesparmodus über und die Hintergrundbeleuchtung und die Zeitanzeige sind ausgeschaltet. Um zur Uhrzeitanzeige zurückzukehren, drücken Sie leicht auf  oder leicht auf , um die Hintergrundbeleuchtung und die Uhrzeitanzeige einzuschalten. Bitte laden Sie das Radio vor der ersten Verwendung vollständig auf.

7.1.2 Einstellen der Schlafzeit: Drücken Sie leicht auf , um die Hintergrundbeleuchtung und die Zeitanzeige einzuschalten. Drücken Sie 2 Sekunden lang , um die Einschlafzeit einzustellen. Wenn die Einschlafzeit angezeigt wird, drücken Sie leicht auf , um die Minuten der automatischen Abschaltung für den Schlaf auszuwählen: 90.80.70.60.50.40.30.20.10. Nach der Auswahl der Minuten für die automatische Abschaltung für den Ruhezustand wird  auf dem LCD angezeigt.

7.2: Lautstärkeregelung (Stufe: 00-32) Wenn das Radio in Betrieb ist, drücken Sie leicht oder lange auf  oder , um die Lautstärke von 00 bis 32 einzustellen.

7.3: Radiohören

7.3.1: Die Empfangsbereiche dieses Produkts sind in der folgenden Tabelle aufgeführt. Verschiedene Länder haben unterschiedliche Anforderungen für FM und AW. Hier sind vier Empfangsbereiche angegeben. Der erste ist der werkseitige Standardwert.

NO.	FM receiving range	VHF receiving range	MW receiving range	SW receiving range	AIR receiving range	WB receiving range
1	87.5-108MHZ	30-199.975MHZ	522-1710KHZ(9KHZ)	3.2-21.95MHZ	118-138MHZ	162.4-162.55MHZ
2	FM:87-108MHZ	30-199.975MHZ	522-1710KHZ(10KHZ)	3.2-32MHZ	118-138MHZ	162.4-162.55MHZ
3	FM:76-108MHZ	30-199.975MHZ	522-1710KHZ(9KHZ)	3.2-32MHZ	118-138MHZ	162.4-162.55MHZ
4	FM:64-108MHZ	30-199.975MHZ	522-1710KHZ(9KHZ)	3.2-32MHZ	118-138MHZ	162.4-162.55MHZ

Die oben genannten vier Empfangsbereiche können je nach Bedarf eingestellt werden: Wenn die Uhrzeit angezeigt wird, drücken Sie 2 Sekunden lang "[SUB-BAND ●]", um die niedrige UKW-Frequenz im aktuellen Modus anzuzeigen, und drücken Sie leicht "[TUNE-NEXT Δ]" oder "[TUNE-PREV ▽]", um einen UKW-Empfangsbereich auszuwählen. Beenden Sie den Betrieb und verlassen Sie die Einstellung. Die zuletzt gewählte Frequenz ist automatisch der Standardwert.

Beispiel: 87.5MHZ auf dem LCD ist der erste Empfangsmodus, und 87.0MHZ auf dem LCD ist der zweite Empfangsmodus.

7.3.2: Art der Kanalsuche: Manuelle Kanalsuche, halbautomatische Kanalsuche, vollautomatische Kanalsuche und -speicherung, Pulley- und Shuttle-Kanalsuche und Knopfkanalsuche.

7.3.2.1: Manuelle Kanalsuche: Drücken Sie leicht auf "[TUNE-NEXT Δ]" oder "[TUNE-PREV ▽]", der Minischritt-wert jedes Bandes erhöht oder verringert sich.

Minischritt-wert von FM: 0.1MHZ, Minischritt-wert von VHF:0.025MHZ

Minischritt-wert für MW: 9KHZ / 10KHZ

Minischritt-wert von AIR: 0.025MHZ

Minischritt-wert von SW: 0,005MHZ

7.3.2.2: Halbautomatische Kanalsuche: Drücken Sie 2 Sekunden lang "[TUNE-NEXT Δ]" oder "[TUNE-PREV ▽]", das Radio sucht schnell nach Kanälen, die auf dem Minischritt-wert jedes Bandes basieren, stoppt die Suche, nachdem es einen Kanal gefunden hat und spielt ihn ab.

7.3.2.3: Vollautomatische Kanalsuche und -speicherung: Drücken Sie im Empfangsmodus 2 Sekunden lang "[📶]", um automatisch Kanäle von der niedrigsten bis zur höchsten Frequenz des aktuellen Bandes zu suchen und zu speichern.

Frequenz bis zur höchsten Frequenz des aktuellen Bandes. Die Kanalsuche wird automa-tisch beendet.

Während des automatischen Sendersuchlaufs erscheint oben rechts auf der LCD-Anzeige "PRESET 01-PRESET*" (die Zahl steht für die Adresse des gespeicherten Senders). Nach Abschluss eines Suchlaufs wird der Suchlauf automatisch beendet und das Programm der ersten gespeicherten Frequenz wird wiedergegeben. Anzahl der gespeicherten Kanäle in jedem Band: 199, 995 Kanäle insgesamt insgesamt (außer WB). Warnhinweis: Die Anzahl der gespeicherten Kanäle hängt von der lokalen Signalstärke ab.

7.3.2.4: Shuttle-Kanalsuche: Drehen Sie im Empfangsmodus den Shuttle-Knopf auf der rechten Seite des Radios "[Shuttle|]", um einen Kanal nach oben oder unten zu wählen.

Schnelle Shuttle-Kanalsuche: Drehen Sie "[Shuttle]", die Zahl hinter der Frequenz blinkt 2 Sekunden lang. Wenn die Zahl blinkt, drücken Sie leicht auf "[STEP]", um zwischen den blinkenden Zahlen zu wechseln. Wenn die Nummer blinkt, drehen Sie "[Shuttle]", um schnell einen Kanal nach oben oder unten zu wählen.

7.3.2.5: "[Rotary]" Manuelle Knotenkanalsuche Besondere Beschreibung der manuellen Kanalsuche:

Begrenzt durch den Chip dieses Produkts, unterstützt VHF/AIR/WB nur eine grobe Frequenzeinstellung und keine genaue manuelle Kanalsuche mit dem Drehknopf, was bedeutet, dass die

Dies bedeutet, dass die Schrittweite begrenzt ist und die Feineinstellung nur in Kombination mit TUNE+/TUNE- erfolgen kann.

grobe Frequenzeinstellung und unterstützt keine genaue manuelle Kanalsuche mit dem Drehknopf, was bedeutet, dass die Schrittweite begrenzt ist und die Feineinstellung nur in Kombination mit TUNE+/TUNE- erfolgen kann. In der Betriebsart FM/MW/SW können die Kanäle manuell mit dem Drehknopf gesucht werden. In der Betriebsart FM/SW können Sie bei der manuellen Sendersuche mit dem Drehknopf durch leichtes Drücken von "SUB BAND" zwischen vier Empfangsbandbereichen wählen.

Wenn im FM-Modus ein beliebiger Bereich gewählt wird, sucht der Modus der manuellen Abstimmung in einem der Bereiche. Drücken Sie im SW-Modus leicht auf "SUB BAND", um aus 11 Empfangsbandbereichen zu wählen.

FM1:87-108MHZ	FM2:76-108MHZ
FM3:70-93MHZ	FM4:64-88MHZ

Wenn im FM-Modus ein beliebiger Bereich gewählt wird, sucht der Modus der manuellen Abstimmung in einem der Bereiche. Drücken Sie im SW-Modus leicht auf "SUB BAND", um aus 11 Empfangsbandbereichen zu wählen.

SW1:3.2-4.1MHZ	SW2:4.7-5.6MHZ
SW3:5.7-6.4MHZ	SW4:6.8-7.6MHZ
SW5:9.2-10MHZ	SW6:11.4-12.2MHZ
SW7:13.5-14.3MHZ	SW8:15-15.9MHZ
SW9:17.4-17.9MHZ	SW10:18.9-19.7MHZ
SW11:21.4-21.9MHZ	

Wenn im SW-Modus ein beliebiger Bereich gewählt wird, wird im Modus der manuellen Abstimmung in einem der Bereiche gesucht.

Wenn die Uhrzeit angezeigt wird, drücken Sie lange auf "SUB BAND", um den manuellen MW-Abstimmbereich und den numerischen Abstimmbereich einzustellen, während Sie zwischen dem numerischen FM-Abstimmbereich wechseln. Einzelheiten hierzu finden Sie in Artikel 7.3.1.

Es gibt verschiedene Bereiche, da jedes Potentiometer einen Fehler hat und es schwierig ist, eine Übereinstimmung zwischen allen Radios zu erreichen. Die Frequenzen, die außerhalb des Bereichs liegen, können zwar angezeigt, aber nicht empfangen werden.

Es gibt eine nahtlose Verbindung zwischen der manuellen Abstimmung und "[Rotary ⬤]"es wird automatisch zur manuellen Abstimmung umgeschaltet. UKW/AIR/WB unterstützt keine manuelle Abstimmung, daher wird die entsprechende Frequenz nach Berechnung mit einem Algorithmus über das Potentiometer eingestellt. Beim Umschalten der Frequenzen mit dem Shuttle und den Tasten wird automatisch auf numerische Abstimmung umgeschaltet.

7.3.3: Schalten Sie im Modus der numerischen Abstimmung zwischen den SW-Empfangswellen um:

SW-Empfangsfrequenzbereich: 3.2-21.95MHZ

Numerische Abstimmung: Drücken Sie im SW-Modus leicht "[SUB BAND ⬤]", um

11 SW-Meter-Wellen anzuzeigen: 3.20MHZ, 4.75MHZ, 5.60MHZ, 7.35MHZ, 9.90MHZ, 12.10MHZ, 13.87MHZ, 15.80MHZ, 17.90MHZ, 19.10MHZ, 21.85MHZ Drücken Sie leicht auf "[SUB BAND ⬤]", um schnell zu wechseln und zu wählen.

7.3.4: Umschalten zwischen VHF-Wavelets: VHF-Empfangsbereich: 30.00-199.975MHZ Um einen Kanal schneller empfangen zu können, gibt es im VHF-Modus 9 VHF-Wavelets.

Drücken Sie leicht auf "[SUB BAND ⬤]". LCD zeigt an: 30.00MHZ, 50.00MHZ, 70.00MHZ, 90.00MHZ, 110.00MHZ, 130.00MHZ, 150.00MHZ, 170.00MHZ, 190.00MHZ. Leichtes Drücken von



"[SUB BAND ⬤]", um schnell umzuschalten und zu wählen.



7.3.5: Umschalten zwischen AIR-Wavelets: AIR-Empfangsbereich: 118.00-138.00MHZ. Im Modus AIR: Drücken Sie leicht "[SUB BAND ⬤]". LCD zeigt an: 118.00MHZ, 123.00MHZ, 128.00MHZ, 133.00MHZ, 138.00MHZ. Drücken Sie leicht auf "[SUB BAND ⬤]", um schnell umzuschalten und zu wählen.

7.3.6: Einstellung der VHF-Bandbreite:







Im VHF-Modus 2 Sekunden lang auf "[MOD ⬤]" drücken, um die aktuelle VHF-Bandbreite 5KHZ anzuzeigen. Wenn die Bandbreite angezeigt wird, leicht auf "[MOD ⬤]" drücken, um eine Bandbreite zwischen 50KHZ, 100KHZ, 150KHZ und 200KHZ auszuwählen. Nach der Auswahl einer Bandbreite verlässt das Funkgerät die Bandbreiteneinstellung automatisch innerhalb von 3 Sekunden und bestätigt die gewählte Bandbreite automatisch. Hinweis: Der werkseitige Standardwert für VHF-NFM ist 5 KHZ. Wenn 50KHZ, 100KHZ, 150KHZ oder 200KHZ gewählt wird, empfängt das Funkgerät Signale im Modus der VHF-WFM-Demodulation.

7.4: Verfahren zum manuellen Speichern eines Kanals Suchen Sie im Empfangsmodus die Zielfrequenz mit den in Artikel 7.3.2 beschriebenen Verfahren. Drücken Sie 2 Sekunden lang "[]", um in den Kanalspeichermodus zu gelangen; die Adresse zum Speichern eines Kanals





erscheint auf der LCD-Anzeige und "PRESET ***" blinkt. Drücken Sie nun leicht auf "[]" oder "[]", um eine Adresse zum Speichern eines Kanals auszuwählen, und drücken Sie zur Bestätigung erneut auf "[]". Die Adresse zum Speichern eines Kanals ist ausgeschaltet, die manuelle Kanalspeicherung ist nun beendet.

Hinweis: Wenn eine Zielfrequenz gewählt wurde, drücken Sie 2 Sekunden lang "[]", um einen Kanal zu speichern, und drücken Sie leicht "[]", um zu bestätigen, dass ein Kanal gespeichert wurde. Die Kanäle können auf diese Weise entsprechend der Reihenfolge der Adressen gespeichert werden.

7.5: Einen Kanal aufnehmen Speichern Sie einen Kanal nach den Methoden in Artikel 7.3.2.3 und 7.4.

Drücken Sie leicht auf "[]", um einen Kanal zu speichern. Wenn "PRESET ***" angezeigt wird, drücken Sie leicht auf "[]" oder "[]" oder drehen Sie das Rad auf der rechten Seite "[]", um eine Adresse für die Aufnahme eines Kanals zu wählen. Ändern Sie den Kanal, indem Sie leicht auf "[]" oder "[]" drücken, und "PRESET00-PRESET***" erscheint (01-*** ist die Adresse für die Aufnahme eines Kanals).

Hinweis: "PRESET--" bedeutet, dass kein Kanal gespeichert ist.



7.6: WB: Drücken Sie leicht auf "[]", um zu WB zu wechseln. Drücken Sie leicht auf "[]" oder drücken Sie leicht und lang auf "[]" oder "[]", um eine Wetterfrequenz zu wählen.

Empfangsfrequenzen:

1-162.400MHZ, 2-162.425MHZ, 3-162.450MHZ, 4-162.475MHZ, 5-162.500MHZ,

6-162.525MHZ,

7-162.550MHZ

Einschalten des Alarms: Drücken Sie 2 Sekunden lang "[]", um den automatischen Alarm "ALE" zu aktivieren. Wenn im Zustand "ALE" kein Alarmsignal gesucht wird, drücken Sie "[]" erneut 2 Sekunden lang, um "ALE" zu beenden.

(Hinweis: Wenn nach der automatischen Alarmsuche keine Taste funktioniert, halten Sie A]" erneut 2 Sekunden lang drücken, um den Alarm zuerst abzuschalten und dann andere Funktionen zu verwenden)

Ausschalten des Alarms: Nachdem der Alarm ertönt ist, drücken Sie leicht auf "[]", um den Alarm auszuschalten und "ALE" zu beenden.



7.7: Starten der SQ-Funktion bei AIR



Drücken Sie im Modus AIR lange auf "[]", "sq OFF" und "sq On" erscheinen auf dem LCD. "sq OFF": Ausschalten der SQ-Funktion "sq On": Einschalten der SQ-Funktion





Drücken Sie leicht auf "[]", um zwischen den beiden Funktionen zu wechseln. Die von Ihnen gewählte Einstellung ist die Standardeinstellung.

8: Einführung in den Bluetooth-Modus

Bluetooth-Name dieses Produkts: "RETEKES-TR112".

8.1. Wenn das Radio eingeschaltet ist, drücken Sie leicht auf [] ", um zu [] " zu wechseln.

Das Bluetooth-Symbol [] " blinkt, was bedeutet, dass es auf die Verbindung mit Bluetooth wartet. Nach erfolgreicher Verbindung leuchtet das Bluetooth-Symbol [] " immer.



8.2. Drücken Sie leicht auf [] " oder drücken Sie leicht auf [] " im Uhrzeigersinn, um den nächsten Titel abzuspielen. Drücken Sie leicht auf [] " oder drücken Sie [] " gegen den Uhrzeigersinn, um zum vorherigen Titel zurückzukehren. Drücken Sie 2 Sekunden lang auf [] ", um zwischen Pause und Wiedergabe umzuschalten, oder bedienen Sie das Handy, um die Wiedergabe entsprechend zu steuern.

8.3. Trennen der Bluetooth-Verbindung: Drücken Sie im Bluetooth-Modus lange auf [] " drücken, um die Bluetooth-Verbindung zu trennen.







9: TF-Karte abspielen

Legen Sie die TF-Karte entsprechend der Richtung von [] " ein und drücken Sie leicht auf



9.1: Legen Sie in einem beliebigen Modus eine TF-Karte ein, um TF-Songs vorrangig abzuspielen,

und das TF-Kartensymbol [] " erscheint auf dem Bildschirm; in jedem anderen Modus drücken Sie leicht auf [] ", um zur TF-Kartenwiedergabe zu wechseln; drücken Sie lange auf

[] ", um zwischen Pause und Wiedergabe zu wechseln. die Karte zu installieren, und drücken Sie sie leicht, um sie wieder zu entfernen.

9.2. Drücken Sie leicht auf [] " oder drücken Sie leicht auf [] " im Uhrzeigersinn, um den nächsten Titel abzuspielen. Drücken Sie leicht auf [] " oder drücken Sie [] " gegen den Uhrzeigersinn, um zum vorherigen Titel zurückzukehren. Drücken Sie lange auf [] ", um schnell vorwärts zu laufen, und lange auf [] ", um schnell rückwärts zu laufen.

9.3: Im Wiedergabemodus der TF-Karte kann die Art der Wiedergabe wie folgt gewählt werden:

Drücken Sie zwei Sekunden lang [] ", das LCD zeigt die aktuelle Wiedergabeart an: rA, rO, rF oder rr. Wenn rA, rO, rF oder rr angezeigt wird, drücken Sie leicht auf [] ", um eine Wiedergabemethode zu wählen:

rA (alle wiederholen), rO (eine wiederholen),

rF (Datei wiederholen), rr (Zufall)

Maximale Kapazität der TF-Karte: 256G

TF-Karte unterstützt die Wiedergabe von MP3, WMA, WAV, APE und FLAC

Maximale Anzahl von Dateien, die von der TF-Karte unterstützt werden: 65,535

Warme Eingabeaufforderung:

Im Wiedergabemodus der TF-Karte, in Anbetracht der heruntergeladenen Liedquelle, wenn Vibrato auftritt, passen Sie bitte die Lautstärke an. Im Empfangs- und Bluetooth-Modus können Lieder nicht abgespielt werden. Im Empfangs- und Bluetooth-Modus können Lieder nach dem Einlegen der TF-Karte nicht abgespielt werden und auf dem Bildschirm erscheint "Err". Bitte tauschen Sie die TF-Karte gegen eine normale TF-Karte aus, falls die heruntergeladene Quelle nicht funktioniert oder die TF-Karte defekt ist.

10: Einstellung der Betriebszeit

Drücken Sie leicht auf "[] " oder "[] ", um die Uhrzeit anzuzeigen.

Drücken Sie 2 Sekunden lang auf "[] ", die Stunde " *** " blinkt. Leicht drücken oder lang auf "[] " oder "[] " drücken, um die aktuelle Stunde einzustellen.

Drücken Sie lange auf "[] " oder "[] ", die Minute " *** " blinkt. Drücken Sie leicht oder lange auf "[] " oder "[] ", um die aktuelle Minute einzustellen. Drücken Sie leicht auf "[] ", um das 24-Stunden- oder 12-Stunden-Zeitsystem anzuzeigen. Leicht auf "[] " oder "[] " drücken, um das " 24-Stunden-" oder " 12-Stunden-" Zeitsystem System zu wählen. Drücken Sie leicht auf "[] ", um die eingestellte Betriebszeit und das Zeitsystem zu bestätigen.







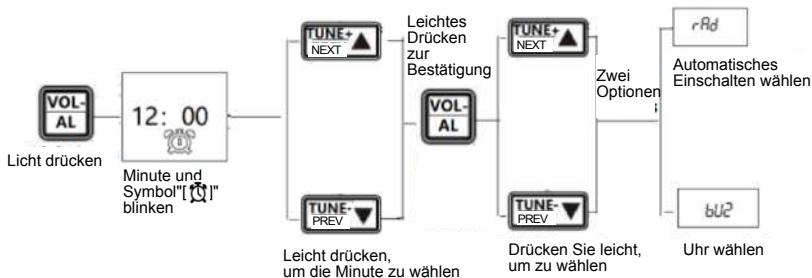
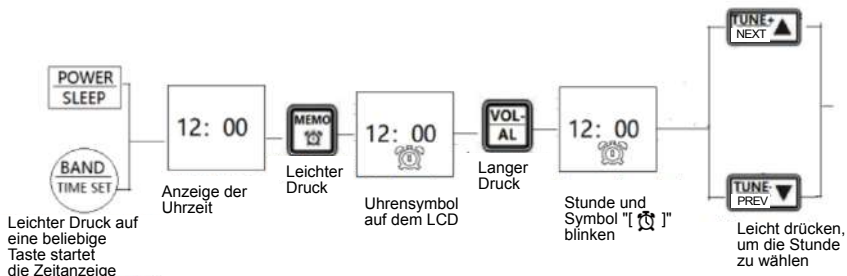

※ Modus der Zeitanzeige: 12-Stunden-System: " AM " auf dem LCD bedeutet Vormittag, und " PM " auf der LCD-Anzeige bedeutet Nachmittag.

11: Einstellung von Einschaltuhr und Zeitschaltuhr

11.1: Die Einschaltuhr und die Zeitschaltuhr dieses Geräts können wie folgt eingestellt werden:





Warme Eingabeaufforderung:

"[rAd]" bei Timer: Beim Einschalten des Timers wird automatisch der Arbeitsmodus vor dem Ausschalten gewählt. Im Bluetooth-Modus können Titel nur durch Anklicken des Bluetooth-Geräts abgespielt werden. Wenn die Einschaltzeit und die Ausschaltzeit gewählt wurden, schalten Sie das Radio zur eingestellten Einschaltzeit ein; das Symbol "[]" wird auf dem Bildschirm angezeigt. Schalten Sie das Radio zur eingestellten Ausschaltzeit aus, wird das Symbol "[]" ausgeblendet. "[]" Zeitschaltuhr: Zur Zeit der Zeitschaltuhr blinkt das Uhrensymboll "[]", das Radio gibt 3 Minuten lang im Abstand von 5 Minuten einen "Piepton..." ab. Drücken Sie leicht auf "[]", um die Uhr auszuschalten, das Symbol "[]" hört auf zu blinken. Drücken Sie erneut leicht auf "[]", um die Uhr auszuschalten, und das Symbol "[]" verschwindet. Wenn die Uhr läutet, drücken Sie leicht auf "[]", um den Schlafmodus für 5 Minuten fortzusetzen und die Uhr für eine Weile anzuhalten.

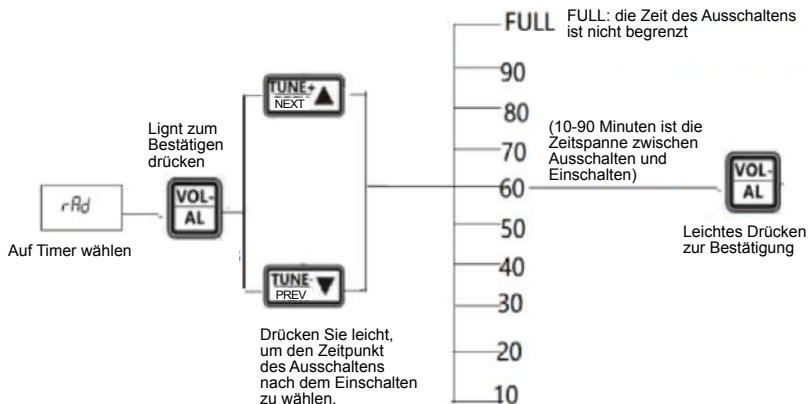
11.2: Nachdem Sie die automatische Einschaltung gewählt haben, können Sie die Zeit der automatischen Ausschaltzeitpunkt (Einheit: Minute) wie folgt gewählt werden:



Wenn die Option "Einschalttimer & Ausschalttimer" [rAd] "gewählt wird, erscheint das Schlagsymbol" [] "auf dem LCD. Zur eingestellten Ausschaltzeit

Zeit wird das Radio automatisch ausgeschaltet. 11.3: Aus: Einschalttimer/Uhrentimer Abbruch des Einschalttimers/Uhrentimers: Drücken Sie im Uhrmodus leicht auf "[]", das Symbol "[]" verschwindet, und schalten Sie die Uhr aus."



12: Auswahl des Wiedergabemodus und EQ-Einstellung Drücken Sie im Musikwiedergabemodus leicht auf  **"**, um einen EQ auszuwählen:

E1: NORMAL, E2: POP, E3: ROCK, E4: JAZZE, 5: KLASSIK, E6: COUNTRY.

Das Radio schaltet auf den eingestellten EQ zurück, wenn innerhalb von 3 Sekunden keine Bedienung erfolgt.

13: SOS-Alarm und Notbeleuchtung



13.1: Leistung der Notfunktion: maximale Ausgangsleistung des SOS-Alarms: >5W; die Leistung der Taschenlampe: 1W.







13.2: SOS-Alarm starten: Drücken Sie 2 Sekunden lang , um den SOS-Alarm zu starten. Drücken Sie leicht auf , um den SOS-Alarm abzubrechen.

13.3: Einschalten der Taschenlampe: Drücken Sie leicht auf , um die LED einzuschalten und drücken Sie erneut leicht auf , um die LED auszuschalten.

14: Verwendung der Sperre

14.1: Sperren: Drücken Sie im Zeit- und Einschaltmodus zwei Sekunden lang , das Symbol  " erscheint auf dem LCD.  " Die Notfunktion kann nicht gesperrt werden, aber alle anderen Tasten können gesperrt werden;

14.2: 14.2: Aufheben der Sperre: Drücken Sie im Zeit- und Einschaltmodus zwei Sekunden lang , das Symbol  " verschwindet auf der LCD-Anzeige, und alle Tasten sind entsperrt.



14.3: Exklusive Shuttle-Lock-Funktion dieses Produkts: Drücken Sie im Zeit- und Einschaltmodus leicht auf , das Symbol  " blinkt auf dem LCD. Jetzt ist  " gesperrt, drücken Sie erneut leicht auf , das Symbol  " verschwindet und  " wird entsperrt.

15: Wählen Sie einen Arbeitszustand des Marquee

15.1: Im Musikwiedergabemodus (Bluetooth, TF-Karte, AUX-IN): Drücken Sie leicht auf , um in den Betriebsmodus der Markierung zu wechseln.

Drücken Sie leicht auf , um drei Betriebszustände auf dem LCD zu sehen:

S1: natürliches Blinken; S2: schnelles Blinken; OF: Marquee ist ausgeschaltet.

15.2: Im Empfangsmodus: Drücken Sie leicht auf , um in den Arbeitsmodus des Marquee zu wechseln. Drücken Sie leicht auf , um vier Betriebszustände auf dem LCD anzuzeigen:

S1: natürliches Blitzen; S2: schnelles Blitzen; At: Marquee ist immer eingeschaltet (kein Blitz)
OF: Marquee ist ausgeschaltet

16: Einstellung der Hintergrundbeleuchtung des Anzeigefensters/Hintergrundbeleuchtung der Zeigerscheibe/Dekorationslicht (auf der Rückseite des Radios)



L1:
Hintergrundbeleuchtung
des Anzeigefensters





L2:
Hintergrundbeleuchtung
der Zeigerscheibe



L3:
zwei dekorative Lichter
(auf der Rückseite des Funkgeräts)

Optionen für die drei oben genannten Arten der Hintergrundbeleuchtung:

16.1: L1: Hintergrundbeleuchtung kann immer eingeschaltet sein. Sie wird nach 5 Sekunden automatisch ausgeschaltet. Die Bedienung wird wie folgt dargestellt: Wenn die Uhrzeit angezeigt wird, drücken Sie 2 Sekunden lang "[

16.2: L2: Beleuchtung kann immer eingeschaltet sein. Sie schaltet sich automatisch nach 5 Sekunden aus. Die Bedienung wird wie folgt angezeigt: Wenn die Uhrzeit angezeigt wird, drücken Sie 2 Sekunden lang "[

16.3: Die L3: -Hintergrundbeleuchtung kann immer eingeschaltet sein. Sie schaltet sich automatisch nach 5 Sekunden aus. Die Bedienung wird wie folgt dargestellt: Drücken Sie "[



17: TYPE-C USB: Laden&Computer AUX-IN Funktion

17.1: Aufladen: Es wird empfohlen, das Radio mit einem DC5V/1A-DC3A-Ladegerät aufzuladen, um Schäden an der Lithiumbatterie oder dem Radio zu vermeiden. Wenn das Radio für eine lange Zeit nicht in Gebrauch ist, laden Sie es bitte jeden Monat oder nehmen Sie die Batterie heraus.

Wenn "[

17.2: Externer USB-Audioeingang: Wenn das Radio eingeschaltet ist, schließen Sie es mit einem USB-Kabel an einen Computer an, jetzt können Audiodateien eingegeben werden. "[

18: Externer Tonquelleneingang (AUX) und Wiedergabe

Wenn das Radio eingeschaltet ist, schließen Sie ein 3,5-mm-Tonquellengerät (z. B. ein Handy, einen Computer usw.) mit einem 3,5-mm-Audiokabel an den AUX-Anschluss" [] " außerhalb des Radios an. Drücken Sie leicht auf" [] ", um den Modus" Tonquelleneingang" zu wählen," LINE" erscheint auf dem LCD, jetzt wird dieses Produkt als externe Quelle verwendet.

(Hinweis: Das Audiokabel ist nicht im Lieferumfang enthalten)

19: Computer-Datenübertragung:

Legen Sie die TF-Karte ein und schließen Sie das Radio mit unserem Standard-USB-Kabel an den Computer an. Drücken Sie leicht auf" [] ", der Computer wird automatisch die Treibersoftware installieren." PC" erscheint auf dem LCD, was bedeutet, dass die Verbindung erfolgreich war. Jetzt kann der Computer die Dateien auf der TF-Karte lesen, kopieren und löschen (Verwendung als Kartenleser).

Bitte beachten Sie, dass dieser Vorgang bei Computern mit anderem Zubehör nicht möglich ist.

20: Verwenden Sie die Antenne:

Bevor Sie FM, VHF, SW, AIR und WB hören, ziehen Sie die Antenne heraus und ändern Sie ihre Länge und Richtung, um die beste Empfangsposition zu finden.

*Hinweis: Falls die Kanäle aufgrund starker Interferenzen gestört sind, kürzen Sie die Antenne. Hören von MW Das Radio verwendet eine eingebaute Magnetantenne für den MW-Empfang. Die Magnetantenne wird beim Empfang von Signalen durch die Richtung beeinflusst. Wenn Sie also MW hören, können Sie das Radio drehen, um die beste Empfangsposition zu finden.

21: Technische Parameter:

Empfangsbereich	FM: 64-108MHZ VHF: 30.000-199.975MHZ MW: 520-1710KHZ SW:3.20-21.95MHZ AIR:118-138MHZ WB:162.400-162.550MHZ
Empfangsempfindlichkeit	FM: ≤ 8 dB VHF: ≤ 8 dB MW:86dB SW:40dB AIR: ≤ 8 dB

Ruhestrom	10uA
Maximaler Strom	720mA
Lautsprecher	Φ52mm 4Ω 5W
Signal-Rausch-Verhältnis	FM/VHF: 48dB MW: 30dB SW: 40dB AIR: 48dB
Anzahl der gespeicherten Kanäle	995
Bluetooth-Version	VER 5.0
Bluetooth-Empfangsreichweite	≤20 m
Minimale Betriebsspannung	3.4V
Externe Eingangsspannung	DC.5v
Lithium-Batterie	1600mAh 3.7V
Wiedergabeformat der TF-Karte	Support play formats of MP3 , WMA , WAV, APE and FLAC
Maximale Kapazität der TF-Karte	256G
Größe des Produkts	101.7x52x118.5mm
Nettogewicht	359 g

22: Vorsichtsmaßnahmen

Um dieses Produkt zu verwenden, beachten Sie bitte die folgenden Sicherheitshinweise und gewährleisten eine sichere und zuverlässige Verwendung des Produkts.

- ◆ Lesen und verstehen Sie alle Sicherheitsrichtlinien und Gebrauchsinformationen.
- ◆ Wenn das Symbol[""]" erscheint oder der Rahmen des Symbols blinkt, ist die Batterie schwach. Bitte laden Sie das Funkgerät auf, um einen normalen Betrieb zu gewährleisten.
- ◆ Es wird empfohlen, ein DC5V/1A-DC3A-Ladegerät zu verwenden, um Schäden an der Lithiumbatterie oder dem Funkgerät zu vermeiden.
- ◆ Wenn das Funkgerät längere Zeit nicht benutzt wird, laden Sie es bitte jeden Monat auf oder nehmen Sie die Batterie heraus.
- ◆ Halten Sie dieses Produkt von Regen oder Feuchtigkeit fern. Es dürfen keine Flüssigkeiten auf das Radio fallen oder darauf gespritzt werden.
- ◆ Halten Sie dieses Produkt von Wärmequellen mit hoher Temperatur fern. Erhitzen oder trocknen Sie das Radio nicht bei hohen Temperaturen.
- ◆ Lassen Sie das Gerät nicht im direkten Sonnenlicht liegen.
- ◆ Lassen Sie das Radio nicht fallen, stoßen Sie es nicht gewaltsam zusammen und belasten Sie es nicht stark.

WARNING

RF ENERGY EXPOSURE AND PRODUCT

 <p>ATTENTION!</p>	<p>Before using this radio, read this guide which contains important operating instructions for safe usage and rf energy awareness and control for compliance with applicable standards and regulations.</p>
--	--

Dieses Funkgerät nutzt elektromagnetische Energie im Hochfrequenzspektrum (HF), um die Kommunikation zwischen zwei oder mehreren Benutzern über eine bestimmte Entfernung zu ermöglichen. HF-Energie kann bei unsachgemäßer Verwendung biologische Schäden verursachen. Alle Reteless-Funkgeräte werden entwickelt, hergestellt und getestet, um sicherzustellen, dass sie die von der Regierung festgelegten RF-Expositionswerte einhalten. Darüber hinaus empfehlen die Hersteller den Benutzern der Funkgeräte spezielle Bedienungsanleitungen. Diese Anleitungen sind wichtig, da sie die Benutzer über die HF-Belastung informieren und einfache Verfahren zur Kontrolle der Belastung vorgeben. Auf den folgenden Websites finden Sie weitere Informationen darüber, was HF-Belastung ist und wie Sie Ihre Belastung kontrollieren können, um die Einhaltung der festgelegten HF-Grenzwerte zu gewährleisten: <http://www.who.int/en/Lokale Regierungsvorschriften> Wenn Funkgeräte im Rahmen der Arbeit verwendet werden, müssen sich die Benutzer gemäß den Vorschriften der örtlichen Behörden über ihre Exposition im Klaren sein und diese kontrollieren können, um die beruflichen Anforderungen zu erfüllen. Das Bewusstsein für die Exposition kann durch die Verwendung eines Produktetiketts erleichtert werden, das die Benutzer anweist

zu spezifischen Informationen für den Benutzer. Ihr Reteless-Funkgerät ist mit einem RF-Expositions-Produktetikett versehen. Außerdem enthält Ihr Reteless-Benutzerhandbuch oder eine separate Sicherheitsbroschüre Informationen und Betriebsanweisungen, die erforderlich sind, um Ihre HF-Exposition zu kontrollieren und die Konformitätsanforderungen zu erfüllen.

Funkkonzession (falls zutreffend)Die Behörden klassifizieren die Funkgeräte, Betriebsfunkgeräte arbeiten auf Funkfrequenzen, die von den örtlichen Funkverwaltungsstellen (FCC, ISED, BAKOM, ANFR, BFTK, Bundesnetzagentur...) reguliert werden. Um auf diesen Frequenzen zu senden, benötigen Sie eine von ihnen ausgestellte Lizenz. Für die genaue Klassifizierung und die Verwendung Ihrer Funkgeräte wenden Sie sich bitte an die örtlichen Funkverwaltungsstellen.Die Verwendung dieses Funkgeräts außerhalb des Landes, in dem es vertrieben werden soll, unterliegt den gesetzlichen Bestimmungen und kann verboten sein.

Nicht genehmigte Änderungen und AnpassungenÄnderungen oder Modifikationen, die nicht ausdrücklich von der für die Einhaltung der Vorschriften verantwortlichen Stelle genehmigt wurden, können dazu führen, dass der Benutzer die von den örtlichen Funkverwaltungsstellen erteilte Genehmigung zum Betrieb dieses Funkgeräts verliert und sollten nicht vorgenommen werden. Um die entsprechenden Anforderungen zu erfüllen, sollten Sendereinstellungen nur von einer Person oder unter der Aufsicht einer Person vorgenommen werden, die als technisch qualifiziert für die Durchführung von Senderwartungen und -reparaturen im privaten mobilen und festen Landfunkdienst zertifiziert ist, wie dies von einer Organisation, die den Nutzer dieser Dienste vertritt, bestätigt wurde.Der Austausch von

Nicht genehmigte Änderungen und AnpassungenÄnderungen oder Modifikationen, die nicht ausdrücklich von der für die Einhaltung der Vorschriften verantwortlichen Stelle genehmigt wurden, können dazu führen, dass der Benutzer die von den örtlichen Funkverwaltungsstellen erteilte Genehmigung zum Betrieb dieses Funkgeräts verliert und sollten nicht vorgenommen werden. Um die entsprechenden Anforderungen zu erfüllen, sollten Sendereinstellungen nur von einer Person oder unter der Aufsicht einer Person vorgenommen werden, die als technisch qualifiziert für die Durchführung von Senderwartungen und -reparaturen im privaten mobilen und festen Landfunkdienst zertifiziert ist, wie dies von einer Organisation, die den Nutzer dieses Funkgeräts zuständige Behörden zugelassen sind, kann gegen die Vorschriften verstoßen.

FCC-Anforderungen:

•Dieses Gerät entspricht Teil 15 der FCC-Bestimmungen. Der Betrieb unterliegt den folgenden zwei Bedingungen:

(1) Dieses Gerät darf keine schädlichen Interferenzen verursachen, und

(2) Dieses Gerät muss alle empfangenen Störungen akzeptieren, einschließlich Störungen, die einen unerwünschten Betrieb verursachen können. (falls zutreffend) Dieses Gerät wurde getestet und entspricht den Grenzwerten für digitale Geräte der Klasse B gemäß Teil 15 der FCC-Vorschriften. Diese Grenzwerte sind so ausgelegt, dass sie einen angemessenen Schutz gegen schädliche Störungen bei der Installation in Wohngebieten bieten.

Dieses Gerät erzeugt und verwendet Hochfrequenzenergie und kann diese ausstrahlen. Wenn es nicht gemäß den Anweisungen installiert und verwendet wird, kann es schädliche Störungen des Funkverkehrs verursachen.

Es kann jedoch nicht garantiert werden, dass bei einer bestimmten Installation keine Störungen auftreten. Wenn dieses Gerät Störungen des Radio- oder Fernsehempfangs verursacht, was durch Ein- und Ausschalten des Geräts festgestellt werden kann, sollte der Benutzer versuchen, die Störungen durch eine oder mehrere der folgenden Maßnahmen zu beheben:

- Neuausrichtung oder Verlegung der Empfangsantenne.
- Vergrößern Sie den Abstand zwischen dem Gerät und dem Empfänger.
- Schließen Sie das Gerät an einen anderen Stromkreis an als den, an den der Empfänger angeschlossen ist.– Wenden Sie sich an den Händler oder einen erfahrenen Radio-/Fernsehtechniker, um Hilfe zu erhalten.

CE-Anforderungen:

•(Einfache EU-Konformitätserklärung) Henan Eshow Electronic Commerce Co.,Ltd erklärt, dass der Funkgerätetyp mit den grundlegenden Anforderungen und anderen relevanten Anforderungen übereinstimmt.

Bestimmungen der RED-Richtlinie

2014/53/EU und der ROHS-Richtlinie 2011/65/EU sowie der WEEE-Richtlinie 2012/19/EU; der vollständige Text der EU

Konformitätserklärung ist unter der folgenden Internetadresse abrufbar: www.retekess.com.

•Entsorgung

Das Symbol der durchgestrichenen Mülltonne auf Ihrem Produkt, Ihren Unterlagen oder Ihrer Verpackung erinnert Sie daran, dass in der Europäischen Union alle elektrischen und elektronischen Produkte, Batterien und Akkus (wiederaufladbare Batterien) müssen am Ende ihrer Nutzungsdauer zu den dafür vorgesehenen Sammelstellen gebracht werden.



Entsorgen Sie diese Produkte nicht als unsortierten Siedlungsabfall. Entsorgen Sie sie gemäß den Gesetzen in Ihrem Gebiet.

IC-Anforderungen: Lizenzbefreite Funkgeräte
Dieses Gerät enthält lizenzbefreite(n) Sender/Empfänger, die mit den RSS von Innovation, Science and Economic Development Canada übereinstimmen. Wirtschaftsentwicklung Kanadas lizenzbefreite RSS(s). Der Betrieb unterliegt den folgenden zwei Bedingungen:

- (1) Dieses Gerät darf keine Störungen verursachen.
- (2) Dieses Gerät muss alle Interferenzen akzeptieren, einschließlich Interferenzen, die einen unerwünschten Betrieb des Geräts verursachen können. Gerätes verursachen.
- (1) Dieses Gerät darf keine Störungen verursachen.
- (2) Dieses Gerät muss alle Interferenzen akzeptieren, einschließlich Interferenzen, die einen unerwünschten Betrieb des Geräts verursachen können.

Le présent appareil est conforme aux CNR d' Industrie Canada applicables aux appareils radio exempts de licence. L' exploitation est autorisée aux deux conditions suivantes :

- (1) l' appareil ne doit pas produire de brouillage;
- (2) l' utilisateur de l' appareil doit accepter tout brouillage radioélectrique subi, même si le brouillage est susceptible d' en compromettre le fonctionnement.

Informationen zur Exposition (falls zutreffend) Betreiben Sie das Funkgerät NICHT ohne eine ordnungsgemäß angebrachte Antenne, da dies zu einer Beschädigung des Funkgeräts und zur Überschreitung von HF-Grenzwerten führen kann. Eine geeignete Antenne ist die Antenne, die mit diesem Funkgerät von der Hersteller oder eine vom Hersteller speziell zugelassene Antenne zur Verwendung mit diesem Funkgerät, und die Antennenverstärkung darf die vom Hersteller angegebene Verstärkung nicht überschreiten.

- Senden Sie NICHT länger als 50 % der gesamten Betriebszeit des Funkgeräts, da bei mehr als 50 % der Zeit die Anforderungen an die HF-Belastung überschritten werden können.
- Bei Übertragungen erzeugt Ihr Funkgerät HF-Energie, die möglicherweise Störungen bei anderen Geräten oder Systemen verursachen kann. Um solche Störungen zu vermeiden, schalten Sie das Funkgerät in Bereichen aus, in denen entsprechende Schilder angebracht sind.
- Das Gerät entspricht den RF-Spezifikationen, wenn es in einem Abstand von 5 mm von Ihrem Körper verwendet wird. Gürtelclips, Ho Ister und ähnliches Zubehör von Drittanbietern, die mit diesem Gerät verwendet werden, dürfen keine metallischen Komponenten enthalten. Am Körper getragenes Zubehör, das diese Anforderungen nicht erfüllt, entspricht möglicherweise nicht den Anforderungen an die RF-Exposition und sollte vermieden werden.
- Betreiben Sie den Sender NICHT in Bereichen, die empfindlich auf elektromagnetische Strahlung reagieren, wie z. B. Krankenhäuser, Flugzeuge und Sprengplätze.

1. Getrennte Erfassung von Altgeräten: Elektro- und Elektronikgeräte, die zu Abfall geworden sind, werden als Altgeräte bezeichnet. Besitzer von Altgeräten haben diese einer vom unsortierten Siedlungsabfall getrennten Erfassung zuzuführen. Altgeräte gehören insbesondere nicht in den Hausmüll, sondern in spezielle Sammel- und Rückgabesysteme. 2. Batterien und Akkus: Besitzer von Altgeräten haben Altbatterien und Altakkumulatoren, die nicht vom Altgerät umschlossen sind, im Regelfall vor der Abgabe an einer Erfassungsstelle von diesem zu trennen. Dies gilt nicht, soweit die Altgeräte bei öffentlich-rechtlichen Entsorgungsträgern abgegeben und dort zum Zwecke der Vorbereitung zur Wiederverwendung von anderen Altgeräten separiert werden. a) Batterien können nach Gebrauch unentgeltlich in der Verkaufsstelle zurückgegeben werden. b) Der Nutzer ist zur Rückgabe gebrauchter Batterien gesetzlich verpflichtet. 3. Möglichkeiten der Rückgabe von Altgeräten: Besitzer von Altgeräten aus privaten Haushalten können diese bei den Sammelstellen der öffentlich-rechtlichen Entsorgungsträger oder bei den von Herstellern oder Vertriebern im Sinne des ElektroG eingerichteten Rücknahmestellen abgeben. Ein Onlineverzeichnis der Sammel- und Rücknahmestellen finden Sie hier:

<https://www.ear-system.de/ear-verzeichnis/sammel-und-ruecknahmestellen.jsf>

4. Datenschutzhinweis: Altgeräte enthalten häufig sensible personenbezogene Daten. Dies gilt insbesondere für Geräte der Informations- und Telekommunikationstechnik wie Computer und Smartphones. Bitte beachten Sie in Ihrem eigenen Interesse, dass für die Löschung der Daten auf den zu entsorgenden Altgeräten jeder Endnutzer selbst verantwortlich ist. 5. Hersteller-Registrierungsnummer:

Als Hersteller im Sinne des ElektroG sind wir bei der zuständigen Stiftung Elektro-Altgeräte Register (BennoStrauß-Str. 1, 90763 Fürth) unter der folgenden Registrierungsnummer registriert: DE 83916430



Schützen Sie Ihr Gehör:

Verwenden Sie die niedrigste Lautstärke, die Sie für Ihre Arbeit benötigen.- Drehen Sie die Lautstärke nur dann auf, wenn Sie sich in einer lauten Umgebung befinden.- Verringern Sie die Lautstärke, bevor Sie ein Headset oder einen Ohrhörer aufsetzen.- Begrenzen Sie die Zeit, in der Sie Headsets oder Ohrhörer mit hoher Lautstärke verwenden.- Wenn Sie das Funkgerät ohne Headset oder Ohrhörer benutzen, halten Sie den Lautsprecher des Funkgeräts nicht direkt an Ihr Ohr. - Seien Sie vorsichtig bei der Verwendung von Ohrhörern, da übermäßiger Schalldruck von Ohr- und Kopfhörern zu Hörschäden führen kann.

Hinweis: Wenn Sie über einen längeren Zeitraum hinweg lauten Geräuschen ausgesetzt sind, kann Ihr Gehör vorübergehend oder dauerhaft geschädigt werden. Je lauter die Lautstärke des Radios ist, desto weniger Zeit ist je höher die Lautstärke des Radios, desto kürzer ist die Zeitspanne, in der Ihr Gehör geschädigt werden kann. Gehörschäden durch lauten Lärm sind anfangs manchmal nicht zu erkennen und können eine kumulative Wirkung haben.Übersetzt mit www.DeepL.com/Translator (kostenlose Version)



Zugelassenes Zubehör

Dieses Funkgerät erfüllt die Richtlinien zur HF-Belastung, wenn es mit dem von Reteless gelieferten oder für das Produkt vorgesehenen Zubehör verwendet wird. Die Verwendung von anderem Zubehör kann die Einhaltung der Richtlinien zur HF-Belastung nicht gewährleisten und kann gegen die Vorschriften verstoßen.

Eine Liste der von Reteless zugelassenen Zubehöreile für Ihr Funkgerätemodell finden Sie auf der folgenden Website: <http://www.Reteless.com>

Merci d'avoir acheté notre produit. Avant de l'utiliser, veuillez lire attentivement ce mode d'emploi et le conserver précieusement.

1: Présentation du produit

Notre société a pour objectif de développer de nouveaux produits, d'adhérer à l'innovation continue et de satisfaire les exigences des utilisateurs. RETEKESST-TR112 est une radio multibande à affichage numérique DSP avec télécommande intelligente APP, développée par notre société avec tous les efforts nécessaires. Elle prend en charge les bandes AIR, FM, MW, SW, VHF et WB, les modes de lecture Bluetooth, carte TF et entrée audio comme haut-parleur (3,5MM line-in/connexion à l'ordinateur avec USB data AUX-in), connexion à l'ordinateur pour utilisation comme lecteur de carte, amplificateur haute puissance de 5W, méga-basses, lampe de poche et alarme SOS. RETEKESST-TR112 est un produit d'urgence pour une utilisation intérieure et extérieure. Doté de multiples fonctions et d'un mode de recherche des chaînes plus intéressant, ce produit prend en charge l'accord par clé, la recherche par poulie et navette et la recherche manuelle par pointeur. Les multiples façons de rechercher les chaînes vous offrent une expérience d'utilisation unique.

2 : Introduction aux fonctions du produit

2.1 : Ce produit réalise une réception multibande AIR, FM, MW, SW, VHF et WB par programmation logicielle et possède une grande sensibilité de réception.

2.2 : Ce produit prend en charge la télécommande intelligente APP mobile (Android et Harmony OS). Dans un rayon de 20 mètres, il permet de contrôler à distance la commutation de bande, la commutation de mode, le choix de la fréquence sur le clavier numérique, le réglage du volume, le choix du canal par la fréquence, le verrouillage, etc. le choix de la fréquence sur le clavier numérique, le réglage du volume, le choix du canal par la fréquence, le verrouillage, etc. une nouvelle expérience d'utilisation.

2.3 : Ce produit utilise une technologie audio avancée pour connecter le Bluetooth afin d'écouter de la musique sans fil. Il prend en charge les fichiers MP3, WMA, WAV, APE, FLAC et la lecture de fichiers TF jusqu'à 256 Go.

2.4 : Ce produit est doté d'une prise TYPE-C à double usage qui prend en charge le chargement et la connexion entre ce produit et l'ordinateur à l'aide d'un câble USB. et l'ordinateur à l'aide d'un câble USB pour une utilisation en tant que haut-parleur externe de l'entrée audio.

2.5 : Ce produit utilise une batterie au lithium de 1600mAh à longue durée de vie.

2.6 : En mode de réception, ce produit prend en charge la syntonisation numérique, la syntonisation manuelle, la recherche par poulie et d'autres modes de recherche, offrant ainsi aux utilisateurs un plus grand plaisir d'utilisation.

2.7 : Méthodes de recherche des chaînes de ce produit : recherche automatique des chaînes et mémorisation automatique des chaînes, mémorisation manuelle des chaînes et recherche automatique des chaînes.

2.8 : Ce produit conçoit 5 ondes AIR, 11 ondes SW et 9 ondes VHF pour un changement de fréquence et une recherche de canal rapides.

2.9 : Ce produit possède 4 fréquences FM ; la gamme de fréquences AM change en fonction de la FM. Sans limite de frontière nationale, il peut être utilisé dans le monde entier.

1) : FM:87.5-108MHZ/ AM:522-1710KHZ (Step value : 9KHZ)

2) : FM:87.0-108MHZ/ AM:520-1710KHZ (Valeur par palier : 10KHZ)

- 3) : FM:76.0-108MHZ/ AM:522-1710KHZ (Step value : 9KHZ)
 4) : FM:64.0-108MHZ/ AM:522-1710KHZ (Step value : 9KHZ)
 2.10 : En mode lecture, ce produit peut démarrer la marquise et vous offrir une merveilleuse mélodie musicale.
 2.11 : Ce produit fournit un effet BASS et prend en charge l'écoute avec des écouteurs, satisfaisant ainsi les exigences de tous les utilisateurs.
 2.12 : En mode lecture de la carte TF, vous pouvez choisir entre quatre modes de lecture : rA (répéter tout), rO (répéter un), rF (répéter un fichier), rr (aléatoire).
 2.13 : Ce produit prend en charge la fonction de verrouillage.
 2.14 : Ce produit utilise un écran de 1,38 pouce pour afficher l'heure, l'état de la batterie, le signal, le temps de sommeil et le symbole de l'horloge.
 2.15 : Ce produit utilise le système 24 heures/12 heures.
 2.16 : L'heure de mise en veille peut être réglée : 90-80-70-60-50-40-30-20-10 minutes.
 2.17 : La minuterie de mise en marche et la minuterie de l'horloge peuvent être réglées.
 2.18 : Après avoir choisi la minuterie de mise en marche, l'heure d'arrêt après la mise en marche peut être réglée : 10-20-30-40-50-60-70-80-90 & FULL (extinction automatique après l'annulation de la mise sous tension)
 2.19 : Le rétroéclairage peut être utilisé dans l'obscurité.
 2.20 : En mode réception, ce produit dispose d'une très grande capacité de mémoire permettant de mémoriser 995 canaux (FM/VHF/AW/SW/AIR : 199 bandes).
 2.21 : En mode lecture Bluetooth ou carte TF, ce produit prend en charge six effets sonores
 EQ :
 E1 : NORMAL, E2 : POP, E3 : ROCK E4 : JAZZ, E5 : CLASSIQUE, E6 : COUNTRY
 2.22 : Ce produit utilise une prise de chargement TYPE-C plus conviviale.

3 : Liste d'emballage

Nom	Quantité
RETEKESS -TR112 radio à haute performance et à large bande	1
Courroie	1
Batterie au lithium, 1600mAh 3.7V	1
Câble de charge USB TYPE-C	1
Mode d'emploi	1
Petit tournevis	1
Boîte d'emballage	1

4: Téléchargement de l'APP mobile (voir l'installation de l'APP dans l'annexe de référence)

Étape 1 : Allumer la radio



Étape 2 : Installer l'APP



APP



Étape 3 : Installation réussie sur le mobile









Radio-c











Étape 4 : Cliquer pour entrer dans l'APP



Cliquez sur "RETEKESS-TR112-BLE" pour connecter l'APP. Pour déconnecter l'APP, appuyez légèrement sur "[]" pour éteindre la radio et afficher l'heure. Appuyez longuement sur "[]" pendant 2 secondes, "[]" apparaît à l'écran, et l'APP est maintenant déconnecté. Pour en savoir plus sur les fonctions de l'APP, veuillez consulter le mode d'emploi de l'APP.

5 : Fonction des boutons

	<p>1 : Mise sous/hors tension 【refer to details in Article 7.1.1】 2 : Réglage de l'heure de mise en veille 【voir détails dans l'article 7.1.2】</p>
	<p>1 : Lorsque l'heure est affichée : régler L1, L2 et L3backlight 【refer to details in Article 16】 2 : Lorsque la radio est allumée : appuyer sur la touche lumineuse&présence prolongée pour augmenter le volume</p>
	<p>1 : Lorsque l'heure est affichée : appui long et appui léger pour démarrer la minuterie et régler la minuterie de l'horloge 【refer to details in Article 11】 2 : Lorsque la radio est allumée : pression légère et pression longue pour diminuer le volume.</p>
	<p>1 : Lorsque l'écran est éteint : appuyer légèrement pour activer le rétroéclairage et l'affichage de l'heure. 2 : Lorsque l'heure est affichée : appuyer longuement et appuyer sur la lumière pour démarrer le réglage de la durée de fonctionnement 【refer to details in Article 10】 3 : Lorsque la radio est allumée : pression légère pour basculer entre FM/VHF/MW/SW/AIR /WB 4 : En mode FM/VHF/MW/SW/AIR : appuyer longuement pendant 2 secondes pour entrer dans le mode de recherche automatique des canaux et de st at ionnement automatique des canaux. recherche automatique des canaux et stockage automatique des canaux 5 : En mode WB : appuyez longuement sur cette touche pendant 2 secondes pour déclencher l'alarme. Avant de trouver le signal d'alarme, appuyez à nouveau longuement sur cette touche pour quitter la recherche d'alarme.</p>
	<p>1 : Lorsque l'heure est affichée : appuyez longuement sur ce bouton pendant 2 secondes pour lancer le réglage manuel de la gamme de fréquences FM/MW/SW et appuyez légèrement sur "[TUNE-NEXT ▲ TUNE-PREV ▼]" pour choisir une fréquence 【refer to details in Article 7.3.2.5】 2 : En mode WB, appuyez légèrement sur ce bouton pour passer d'une fréquence à l'autre. 3 : Les fréquences correctes ne peuvent pas être réglées manuellement en mode VHF/AIR/WB. A chaque fois, appuyer légèrement sur ce bouton pour passer à la fréquence correspondante du compteur après calcul de l'algorithme à l'aide du potentiomètre.</p>
	<p>1 : Lorsque l'heure est affichée : appuyer légèrement et longuement pour Réglage de l'heure : heure+ Sélection de la fréquence FM : basculer entre les fréquences de réception FM, basculer entre AM.9KHZ/10KHZ en conséquence Réglage du rétroéclairage : choisir un mode d'affichage lumineux 2 : En mode de réception : appuyez légèrement sur ce bouton, la fréquence augmentera en fonction de la valeur du pas minimum. Appuyez longuement sur ce bouton pendant 2 secondes pour rechercher automatiquement les canaux vers le haut. 3 : En mode de lecture de la carte TF : appuyez légèrement sur ce bouton pour lire la chanson suivante, et appuyez longuement pour avancer rapidement. 4 : En mode de lecture Bluetooth : appuyez légèrement sur ce bouton pour lire la chanson suivante.</p>
	<p>1 : Lorsque l'heure est affichée : appuyer légèrement et longuement pour régler l'heure - Sélection de la fréquence FM : basculer entre les fréquences de réception FM, basculer entre AM.9KHZ/10KHZ en conséquence Réglage du rétroéclairage : choisir un mode d'affichage lumineux 2 : En mode de réception : appuyez légèrement sur ce bouton, la fréquence diminuera en fonction de la valeur de l'échelon minimum. Appuyez longuement sur ce bouton pendant 2 secondes pour rechercher automatiquement les canaux vers le bas. 3 : Dans le mode de lecture de la carte TF : appuyez légèrement sur ce bouton pour lire la chanson précédente, et appuyez longuement sur ce bouton pour revenir en arrière. 4 : En mode de lecture Bluetooth : appuyez légèrement sur ce bouton pour lire la chanson précédente.</p>

	<p>1 : En mode de réception : démarrer la sélection rotative du canal de la navette. 2 : En mode lecture Bluetooth ou carte TF : sélection rotative de la chanson.</p>
	<p>En mode FM/MW/SW : régler manuellement la fréquence de réception de la FM/MW/SW.</p>
	<p>1 : Lorsque l'heure est affichée : appuyez légèrement sur ce bouton pour démarrer/fermer la fonction de minuterie. 2 : En mode de réception : appuyez légèrement sur cette touche pour prendre une chaîne. Appuyez longuement sur cette touche pendant 2 secondes pour mémoriser une chaîne manuellement. Appuyez de nouveau légèrement sur cette touche pour confirmer qu'une chaîne a été mémorisée avec succès.</p>
	<p>1 : En mode de réception : appuyez longuement sur ce bouton pendant 2 secondes pour démarrer/fermer la fonction de sourdine. 2 : Passer d'un mode de lecture à l'autre : Carte TF/Câble audio Bluetooth/3,5MM - Entrée AUX/connexion à l'ordinateur Entrée AUX. Appuyez légèrement sur ce bouton pour passer d'un mode de lecture à l'autre. 3 : Appuyez longuement sur ce bouton pendant 2 secondes pour mettre en pause/jouer.</p>
	<p>1 : Lorsque l'heure est affichée/la radio est allumée : appuyez longuement sur ce bouton pour démarrer la fonction de verrouillage, et appuyez longuement pendant 2 secondes pour déverrouiller. (L'alarme SOS et la lampe de poche ne sont pas contrôlées par le verrouillage). 2 : Lorsque l'heure est affichée/la radio est allumée : appuyez légèrement sur ce bouton pour démarrer le verrouillage de la navette et appuyez de nouveau légèrement sur ce bouton pour désactiver le verrouillage de la navette.</p>
	<p>1 : Lors de la recherche de chaînes à l'aide de la touche d'inverseur : la fréquence sur l'écran LCD clignote. Appuyez légèrement sur cette touche pour passer d'une valeur de pas à l'autre et rechercher des canaux en même temps que la touche d'inverseur. 2 : Mode lecture : appuyez légèrement sur ce bouton pour sélectionner un EQ.</p>
	<p>1 : En mode de travail : appuyez légèrement sur ce bouton pour choisir un état de fonctionnement de la marquée 【refer to details in Article 15】. 2 : En mode VHF : appuyez longuement sur ce bouton pour lancer le réglage de la largeur de bande 【refer to details in Article 7.3.6】. 3 : En mode A IR : appuyez longuement sur ce bouton pour régler SQ 【refer to details in Article 7.7】. 4 : Dans le mode de lecture de la carte TF : appuyez longuement sur ce bouton pour démarrer le réglage du mode de lecture 【refer to details in Article 9.3】. 5 : En mode lecture Bluetooth : appuyez longuement sur ce bouton pendant 2 secondes pour déconnecter le Bluetooth. 6 : Lorsque l'APP est connectée : appuyez longuement sur ce bouton pendant 2 secondes pour quitter la connexion APP après que la radio soit éteinte.</p>
	<p>1 : Dans n'importe quel mode : appuyez légèrement sur ce bouton pour allumer la lampe de poche et appuyez de nouveau légèrement sur ce bouton pour éteindre la lumière. 2 : Dans n'importe quel mode : appuyez longuement sur ce bouton pendant 2 secondes pour déclencher l'alarme SOS et le clignotement de la lumière et appuyez longuement à nouveau sur ce bouton pour l'annuler.</p>
	<p>Prise pour carte TF.</p>
	<p>Prise de sortie audio pour écouteurs de 3,5 mm</p>
	<p>Prise d'entrée audio externe de 3,5 mm</p>







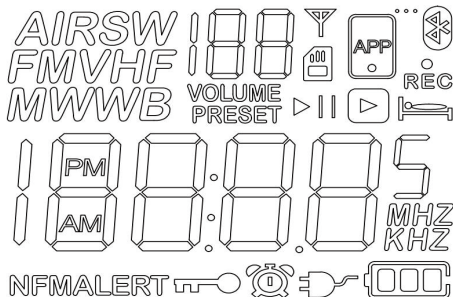



- 1 : Prise de chargement
- 2 : Connexion à la prise de sortie audio de l'ordinateur
- 3 : Connexion à l'ordinateur à l'aide d'un câble USB. Utilisation comme lecteur de carte TF.





6: Symboles sur l'écran LCD





	En mode de réception : signal.
	Adresse de stockage d'un canal & adresse de prélèvement d'un canal & symbole EQ
VOLUME	Volume
PRESET	Recherche et mémorisation automatiques des chaînes & Mémorisation manuelle des chaînes & chaînes
	état de la batterie & Indicateur de charge
KHZ	Unité
MHZ	Unité
	Mise en marche automatique et horloge
	Temps de sommeil
	Verrouillage
	Lecture Bluetooth
	Lecture de la carte TF
ALE	Alarme WB





	MW AIR FM VHF SW WB
	Pause/lecture
	Système de 12 heures AM
	Système de 12 heures PM
	Mode Bluetooth : bt indique l'état du Bluetooth Connexion à ordinateur : PC indique l'état de la sortie audio et la date de téléchargement/suppression de la carte TF Mode carte TF : indique le nombre total de chansons et la durée de lecture
	Mode APP. Afficher les enregistrements .
	Connexion réussie entre ce produit et l'APP mobile
	Carte TF insérée dans la radio
	Marquee



7: Fonctions des symboles

7.1.1  " marche/arrêt : ce produit est équipé d'une batterie au lithium intégrée. lithium intégrée. Appuyez légèrement sur "" pour afficher l'heure et appuyez de nouveau légèrement sur "" dans les 10 secondes pour allumer la radio. "" dans les 10 secondes pour allumer la radio.

Lorsque la radio est allumée, appuyez légèrement sur "" pendant 2 secondes pour éteindre la radio. L'heure s'affiche après l'extinction de la radio. la radio est éteinte.

Remarque : après 10 secondes d'extinction de la radio, la radio passe en mode d'économie d'énergie et l'affichage du rétroéclairage et de l'heure s'éteint. Pour revenir à l'heure, appuyez légèrement sur "" ou appuyez légèrement sur "" pour allumer le rétroéclairage et l'affichage de l'heure. Avant la première utilisation, veuillez d'abord charger complètement la radio.

7.1.2 Régler le temps de sommeil : appuyez légèrement sur "" pour allumer le rétro-éclairage et l'affichage de l'heure. Appuyez longuement sur "" pendant 2 secondes pour régler le temps de sommeil. Lorsque le temps de sommeil est affiché, appuyez légèrement sur "" pour choisir les minutes d'extinction automatique pour le sommeil : 90.80.70.60.50.40.30.20.10. Après avoir choisi les minutes d'arrêt automatique pour la mise en veille, "" s'affiche sur l'écran LCD.



7.2 : Réglage du volume (niveau : 00-32) Lorsque la radio fonctionne, appuyez légèrement ou longuement sur "" ou "" pour régler le volume de 00 à 32.

7.3 : Ecouter la radio

7.3.1 : Les plages de réception de ce produit sont indiquées dans le tableau suivant. Les exigences en matière de FM et d'AW varient d'un pays à l'autre. Voici quatre pages de réception. La première est la valeur par défaut en usine.



NO.	FM receiving range	VHF receiving range	MW receiving range	SW receiving range	AIR receiving range	WB receiving range
1	87.5-108MHZ	30-199.975MHZ	522-1710KHZ(9KHZ)	3.2-21.95MHZ	118-138MHZ	162.4-162.55MHZ
2	FM:87-108MHZ	30-199.975MHZ	522-1710KHZ(10KHZ)	3.2-32MHZ	118-138MHZ	162.4-162.55MHZ
3	FM:76-108MHZ	30-199.975MHZ	522-1710KHZ(9KHZ)	3.2-32MHZ	118-138MHZ	162.4-162.55MHZ
4	FM:64-108MHZ	30-199.975MHZ	522-1710KHZ(9KHZ)	3.2-32MHZ	118-138MHZ	162.4-162.55MHZ

Les quatre plages de réception ci-dessus peuvent être ajustées selon les besoins :

Lorsque l'heure est affichée, appuyez longuement sur "[]" pendant 2 secondes pour afficher la fréquence FM basse dans le mode actuel et appuyez légèrement sur "[]" ou "[]" pour choisir une plage de réception FM. Arrêtez l'opération et quittez le réglage. La fréquence choisie en dernier lieu sera automatiquement la valeur par défaut.

※ Par exemple : 87.5MHZ sur le LCD est le premier mode de réception, et 87.0MHZ sur le LCD est le deuxième mode de réception.

7.3.2 : Mode de recherche des canaux : Recherche manuelle des canaux, recherche semi-automatique des canaux, recherche et stockage automatiques des canaux, recherche des canaux par poulie et navette, et recherche des canaux par bouton.



7.3.2.1 : Recherche manuelle des chaînes : appuyez légèrement sur "[]" ou "[]", la valeur du pas mini de chaque bande augmente ou diminue.

Valeur mini du pas de FM : 0.1MHZ, Valeur mini du pas de VHF:0.025MHZ

Valeur mini du pas de MW : 9KHZ / 10KHZ

Valeur mini du pas de AIR : 0.025MHZ

Valeur mini du pas de SW : 0.005MHZ

7.3.2.2 : Recherche semi-automatique des canaux : appuyez longuement sur "[]" ou "[]" pendant 2 secondes, la radio recherchera rapidement les canaux en fonction de la valeur minimale de chaque bande, arrêtera la recherche après avoir trouvé un canal et le jouera.

7.3.2.3 : Recherche et mémorisation automatiques des chaînes : En mode réception, appuyez longuement sur "[]" pendant 2 secondes pour rechercher et mémoriser automatiquement les canaux de la fréquence la plus basse à la fréquence la plus haute de la bande actuelle.

de la fréquence la plus basse à la fréquence la plus haute de la bande actuelle. La recherche de canaux s'arrête automatiquement.

Pendant la recherche automatique des chaînes, "PRESET 01-PRESET**" apparaît en haut à droite de l'écran LCD (le numéro correspond à l'adresse de mémorisation d'une chaîne). A la fin d'un cycle de recherche, la recherche s'arrête automatiquement et le programme de la première fréquence mémorisée est joué. Nombre de chaînes mémorisées dans chaque bande : 199, 995 chaînes au total (sauf WB).

au total (sauf WB). Message d'accueil : le nombre de canaux mémorisés dépend de l'intensité du signal local.

7.3.2.4 : Recherche navette des canaux : en mode de réception, tourner le bouton navette à droite de la radio "[]" pour choisir un canal vers le haut ou vers le bas.

Recherche rapide d'un canal par navette : tourner "[Shuttle]", le numéro derrière la fréquence clignote pendant 2 secondes. Lorsque le numéro clignote, appuyez légèrement sur "[]" pour passer d'un numéro à l'autre. Lorsque le numéro clignote, tourner "[Shuttle]" pour choisir rapidement un canal vers le haut ou vers le bas.

7.3.2.5 : "[Rotary ]" Recherche manuelle de chaînes à nœuds Description spéciale de la recherche manuelle de chaînes :

Limité par la puce de ce produit, VHF/AIR/WB ne permet qu'un réglage approximatif de la fréquence et ne permet pas une recherche manuelle précise des canaux à l'aide du bouton, ce qui signifie que le pas est limité et que le réglage fin ne peut être effectué que par le biais d'un bouton.

L'étape est limitée et le réglage fin ne peut être réalisé qu'en combinaison avec TUNE+/TUNE-.

Le réglage de la fréquence est approximatif et ne permet pas une recherche manuelle précise des chaînes à l'aide du bouton, ce qui signifie que le pas est limité et que le réglage fin ne peut être réalisé qu'en combinaison avec TUNE+/TUNE-. En mode FM/MW/SW, les canaux peuvent être recherchés manuellement à l'aide du bouton. En mode FM/SW, lors de la recherche manuelle des chaînes à l'aide du bouton, appuyez légèrement sur "SUB BAND" pour choisir parmi quatre gammes de bandes de réception.

FM1:87-108MHZ	FM2:76-108MHZ
FM3:70-93MHZ	FM4:64-88MHZ

En mode FM, lorsque n'importe quelle gamme est choisie, le mode de syntonisation manuelle recherchera l'une des gammes. En mode SW, appuyez légèrement sur "SUB BAND" pour choisir parmi 11 gammes de bandes de réception.

SW1:3.2-4.1MHZ	SW2:4.7-5.6MHZ
SW3:5.7-6.4MHZ	SW4:6.8-7.6MHZ
SW5:9.2-10MHZ	SW6:11.4-12.2MHZ
SW7:13.5-14.3MHZ	SW8:15-15.9MHZ
SW9:17.4-17.9MHZ	SW10:18.9-19.7MHZ
SW11:21.4-21.9MHZ	

En mode SW, lorsqu'une gamme est choisie, le mode d'accord manuel recherchera l'une des gammes.

Lorsque l'heure est affichée, appuyez longuement sur "SUB BAND" pour régler la plage de syntonisation manuelle MW et la plage de syntonisation numérique tout en passant de la plage de syntonisation numérique FM à la plage de syntonisation numérique FM. Pour plus de détails, veuillez vous référer à l'article 7.3.1. Il y a différentes gammes parce que chaque potentiomètre a une erreur, il est difficile d'assurer la cohérence entre toutes les radios. Les fréquences au-delà de la plage peuvent être affichées mais ne peuvent pas être reçues. Il y a une connexion transparente entre l'accord manuel et "[Rotary ⚙]", il passera automatiquement à l'accord manuel. VHF/AIR/WB ne prend pas en charge l'accord manuel, il passera donc à la fréquence correspondante après avoir calculé l'algorithme à l'aide du potentiomètre. Lorsque l'on change de fréquence à l'aide de la navette et des boutons, on passe automatiquement à l'accord numérique.

7.3.3 : En mode de réglage numérique, basculer entre les ondes du compteur SW :

Gamme de fréquences de réception SW : 3.2-21.95MHZ

Accord numérique : en mode SW, appuyez légèrement sur "[SUB-BAND]" pour afficher 11 ondes de compteur SW.

pour afficher 11 ondes de compteur SW : 3.20MHZ, 4.75MHZ, 5.60MHZ, 7.35MHZ, 9.90MHZ, 12.10MHZ, 13.87MHZ, 15.80MHZ, 17.90MHZ, 19.10MHZ, 21.85MHZ

Appuyez légèrement sur "[SUB-BAND]" pour changer et choisir rapidement.

7.3.4 : Passer d'une ondelette VHF à l'autre : Plage de réception VHF : 30.00-199.975MHZ

Afin de recevoir un canal plus rapidement, en mode VHF : il y a 9 ondelettes VHF. Appuyez légèrement sur "[SUB-BAND]", l'écran LCD affiche : 30.00MHZ, 50.00MHZ, 70.00MHZ, 90.00MHZ, 110.00MHZ, 130.00MHZ, 150.00MHZ, 170.00MHZ, 190.00MHZ. Appuyez légèrement sur "[SUB-BAND]" pour passer rapidement d'un mode à l'autre et choisir.

7.3.5 : Passer d'une ondelette AIR à l'autre : Plage de réception AIR : 118.00-138.00MHZ.



En mode AIR : appuyez légèrement sur "[SUB-BAND]", l'écran LCD affiche : 118.00MHZ, 123.00MHZ, 128.00MHZ, 133.00MHZ, 138.00MHZ. Appuyez légèrement sur "[SUB-BAND]" pour passer rapidement d'un mode à l'autre et choisir.

7.3.6 : Réglage de la largeur de bande VHF :







En mode VHF, appuyez longuement sur "[MOD]" pendant 2 secondes pour afficher la largeur de bande VHF actuelle de 5KHZ. Lorsque la largeur de bande est affichée, appuyez légèrement sur "[MOD]" pour choisir une largeur de bande entre 50KHZ, 100KHZ, 150KHZ et 200KHZ. Après avoir choisi une largeur de bande, la radio quitte automatiquement le réglage de la largeur de bande dans les 3 secondes et confirme automatiquement la largeur de bande choisie. Remarque : la valeur par défaut de VHF-NFM est de 5 KHZ. Si 50KHZ, 100KHZ, 150KHZ ou 200KHZ est choisi, la radio recevra des signaux en mode de démodulation VHF-WFM.

7.4 : Méthode de mémorisation manuelle d'un canal En mode réception, rechercher la fréquence cible en utilisant les méthodes de l'article 7.3.2. Appuyer longuement sur "[MEMO]" pendant 2 secondes pour entrer dans le mode de mémorisation d'un canal,





l'adresse de mémorisation d'un canal apparaît sur l'écran LCD et "PRESET ***" clignote, appuyez légèrement sur "[TUNE]" ou "[TUNE]" pour choisir l'adresse de stockage d'un canal et appuyez à nouveau sur "[TUNE]" pour confirmer. L'adresse de mémorisation d'un canal est éteinte, la mémorisation manuelle d'un canal est terminée.

Remarque : si une fréquence cible est choisie, appuyez longuement sur "[]" pendant 2 secondes pour mémoriser un canal et appuyez légèrement sur "[]" pour confirmer la mémorisation d'un canal. Les chaînes peuvent être mémorisées de cette manière selon la séquence des adresses.

7.5 : Prendre un canal Mémoriser un canal en utilisant les méthodes de l'article 7.3.2.3 et 7.4.

Appuyez légèrement sur "[]" pour prendre une chaîne. Lorsque "PRESET **" est affiché, appuyez légèrement sur "[]" ou "[]" ou tournez la poulie à droite "[]" pour choisir une adresse de prise de canal. Changez de chaîne chaque fois que vous appuyez légèrement sur "[]" ou "[]", et "PRESET00-PRESET**" apparaît("01-***"est l'adresse de prise d'une chaîne).

Remarque : "PRESET--" signifie qu'aucune chaîne n'est mémorisée.



7.6 : WB:Appuyez légèrement sur "[]" pour passer à WB. Appuyez légèrement sur "[]" ou appuyez légèrement et longuement sur "[]" ou "[]" pour choisir une fréquence météo.

Fréquences de réception :

1-162.400MHZ, 2-162.425MHZ, 3-162.450MHZ, 4-162.475MHZ, 5-162.500MHZ,

6-162.525MHZ,

7-162.550MHZ



Activation de l'alarme : appuyez longuement sur "[]" pendant 2 secondes pour activer l'alarme automatique "ALE". En mode "ALE", si aucun signal d'alarme n'est recherché, appuyez longuement sur "[]" pendant 2 secondes pour quitter le mode "ALE".

(Note : après la recherche automatique d'alarme, si aucun bouton ne fonctionne, appuyez longuement sur "[]" pendant 2 secondes pour sortir de "ALE".

A.] pendant 2 secondes pour annuler d'abord l'alarme et utiliser ensuite d'autres fonctions).



Désactiver l'alarme : après la sonnerie de l'alarme, appuyez légèrement sur "[]" pour désactiver l'alarme et quitter "ALE".



7.7 : Démarrer la fonction SQ en mode AIR





En mode AIR, appuyez longuement sur "[]", "sq OFF" et "sq On" apparaissent sur l'écran LCD. "sq OFF" : désactive la fonction SQ "sq On" : active la fonction SQ Appuyez légèrement sur "[]" pour passer de l'une à l'autre. Ce que vous choisissez sera celui par défaut.

8 : Introduction au mode Bluetooth

Nom Bluetooth de ce produit : "RETEKESS-TR112".

8.1. Lorsque la radio est allumée, appuyez légèrement sur "[]" pour passer à "[]".



Le symbole Bluetooth "[]" clignote, ce qui signifie que la radio est en attente d'une connexion Bluetooth. Après une connexion réussie, le symbole Bluetooth "[]" est toujours allumé.



8.2. Appuyez légèrement sur "[]" ou poussez légèrement "[]" dans le sens des aiguilles d'une montre pour lire la chanson suivante. Appuyez légèrement sur "[]" ou poussez "[]" dans le sens inverse des aiguilles d'une montre pour revenir à la chanson précédente. Appuyez longuement sur "[]" pendant 2 secondes pour passer de la pause à la lecture, ou utilisez le mobile pour contrôler en conséquence.





8.3. Déconnexion du Bluetooth : en mode Bluetooth, appuyez longuement sur "[]" pour déconnecter le Bluetooth.

9 : Lecture de la carte T



Insérez la carte TF dans le sens indiqué par "[]", puis appuyez légèrement sur la touche

9.1 : Dans n'importe quel mode, insérez la carte TF pour lire les chansons TF en priorité, et l'icône de la carte TF "[]" apparaît à l'écran ; dans tout autre mode, appuyez légèrement sur "[]".

Dans tout autre mode, appuyez légèrement sur "[]" pour passer à la lecture de la carte TF ; appuyez longuement sur "[]" pour passer de la pause à la lecture, et appuyez de nouveau légèrement pour la retirer.

9.2. Appuyez légèrement sur "[]" ou poussez légèrement "[Shuttle]" dans le sens des aiguilles d'une montre pour lire la chanson suivante. Appuyez légèrement sur "[]" ou poussez "[Shuttle]" dans le sens inverse des aiguilles d'une montre pour revenir à la chanson précédente. Appuyez longuement sur "[]" pour avancer rapidement, et appuyez longuement sur "[]" pour reculer rapidement.

9.3 : Dans le mode de lecture de la carte TF, les modes de lecture peuvent être choisis comme suit :

Appuyez longuement sur "[]" pendant deux secondes, l'écran LCD affiche le mode de lecture actuel : rA, rO, rF ou rr. Lorsque rA, rO, rF ou rr est affiché, appuyez légèrement sur "[]" pour choisir un mode de lecture : rA (répéter tout), rO (répéter un), rF (répéter un fichier), rr (aléatoire).

Capacité maximale de la carte TF : 256G

La carte TF prend en charge la lecture des fichiers MP3, WMA, WAV, APE et FLAC.



Nombre maximum de fichiers pris en charge par la carte TF : 65,535

Message d'accueil :



Dans le mode de lecture de la carte TF, en tenant compte de la source de la chanson téléchargée, si le vibrato se produit, veuillez ajuster le volume. Dans le mode de réception et Bluetooth, les chansons ne peuvent pas être lues après l'insertion de la carte TF et "Err" s'affiche.







En mode réception et Bluetooth, les chansons ne peuvent pas être lues après l'insertion de la carte TF et "Err" apparaît à l'écran. En tenant compte de la source de la chanson téléchargée, ou si la carte TF est cassée, remplacez-la par une carte TF normale.

10 : Réglage de la durée de fonctionnement

Appuyez légèrement sur "[]" ou "[]" pour afficher l'heure.

Appuyez longuement sur "[]" pendant 2 secondes, l'heure " ** " clignote.

Appuyez légèrement ou appuyez longuement sur "[]" ou "[]" pour ajuster l'heure actuelle.

Appuyez longuement sur "[]", la minute " ** " clignote. Appuyez légèrement ou longuement sur "[]" ou "[]" pour régler les minutes actuelles. Appuyez légèrement sur "[]" pour afficher le système horaire "24Hr" ou "12Hr". Appuyez légèrement sur "[]" ou "[]" pour choisir le système horaire "24Hr" ou "12Hr".

12Hr". Appuyez légèrement sur "[]" pour confirmer le réglage de la durée de fonctionnement et du système horaire.

※ Mode d'affichage de l'heure : Système 12 heures : " AM" sur l'écran LCD signifie l'avant-midi, et " PM" sur l'écran LCD signifie l'après-midi. PM" sur l'écran LCD signifie après-midi.

11: Réglage de la minuterie de marche et de la minuterie d'horloge



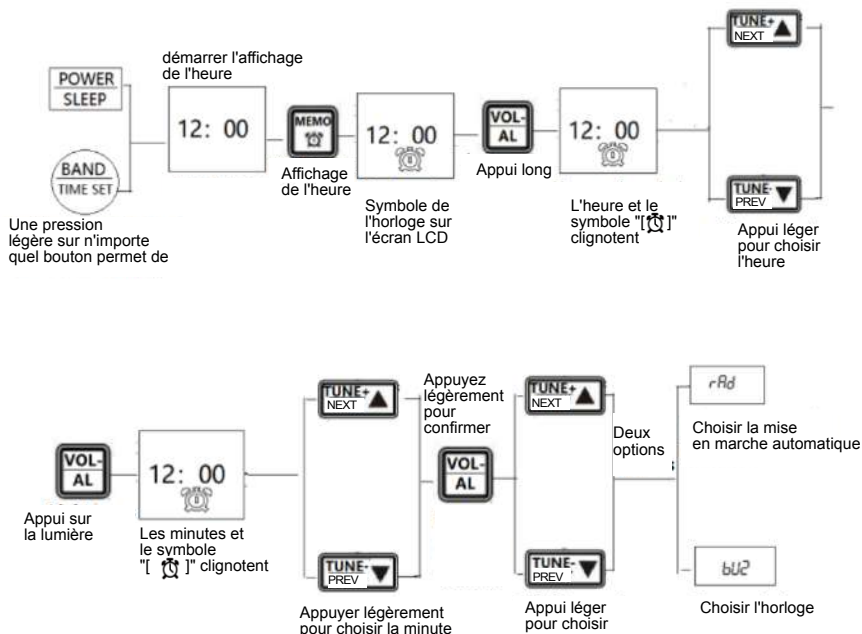

11.1: La minuterie de marche et la minuterie d'horloge de ce produit peuvent être réglées comme suit :



Invite chaude :



— "rAd" sur minuterie : au moment de la mise en marche de la minuterie, le mode de fonctionnement avant la mise hors tension sera choisi automatiquement. En mode Bluetooth, les chansons ne peuvent être lues qu'en cliquant sur le périphérique Bluetooth. Si la minuterie de mise en marche et la minuterie d'arrêt sont choisies, allumez la radio à l'heure programmée, le symbole "[SYMB]" apparaîtra à l'écran. Éteignez la radio à l'heure programmée, le symbole "[SYMB]" disparaît.

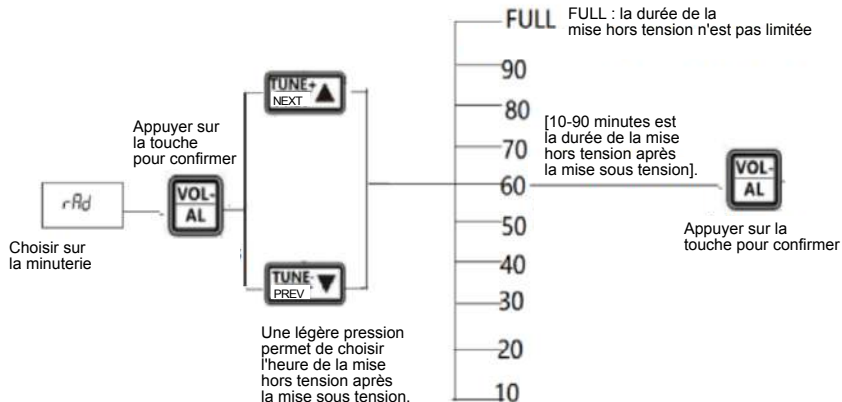

— "bU2" Minuterie : à l'heure de la minuterie, le symbole de l'horloge "[SYMB]" clignote, la radio émet un " bip..." pendant 3 minutes à un intervalle de 5 minutes.

Appuyez légèrement sur "[]" pour éteindre l'horloge, le symbole "[]" cesse de clignoter. Appuyez de nouveau légèrement sur "[]" pour annuler l'horloge, et le symbole "[]" disparaît. Lorsque l'horloge sonne, appuyez légèrement sur "[]" pour continuer à dormir pendant 5 minutes.

11.2 : Après avoir choisi la mise sous tension automatique, l'heure de la mise hors tension automatique peut être choisie (unité : minute) de la manière suivante automatique peut être choisie (unité : minute) comme suit :



Invite chaude : "[]" si la minuterie de marche et la minuterie d'arrêt après la minuterie de marche est choisie, le symbole de sommeil "[]" apparaît sur l'écran à cristaux liquides. A l'heure d'arrêt programmée, la radio s'éteint automatiquement.

la radio s'éteint automatiquement. 11.3 : Arrêt : minuterie de marche/horloge Annuler la minuterie de marche/horloge : en mode horloge, appuyez légèrement sur "[]", le symbole "[]" disparaît, et éteignez l'horloge.

12 : Sélection du mode de lecture et réglage de l'égaliseur

En mode de lecture musicale, appuyez légèrement sur "[]" pour choisir un égaliseur :

E1 : NORMAL, E2 : POP, E3 : ROCK, E4 : JAZZ

E5 : CLASSIQUE, E6 : COUNTRY. Si aucune opération n'est effectuée dans les 3 secondes, la radio se règle par défaut sur l'égaliseur actuel.

13: SOS alarm and emergency lighting

13.1: Power of emergency function: max output power of SOS alarm: >5W; the power of flashlight: 1W.

13.2: Start SOS alarm: long press "[LIGHT SOS]" for 2 seconds to start SOS alarm. Lightly press "[LIGHT SOS]" to cancel SOS alarm.

13.3: Start flashlight: lightly press "[LIGHT SOS]" to turn on LED and lightly press "[LIGHT SOS]" again to turn off LED.

14: Use of lock "[LOCK]"

14.1: Lock: in the mode of time and power on, long press "[LOCK]" for two seconds, the symbol "[LOCK]" appears on LCD. "[LIGHT SOS]" emergency function cannot be locked, but all other buttons can be locked;

14.2: Unlock: in the mode of time and power on, long press "[LOCK]" for two seconds, the symbol "[LOCK]" disappears on LCD, and all buttons are unlocked.

14.3 : Fonction exclusive de verrouillage de la navette de ce produit : en mode heure et mise sous tension, appuyez légèrement sur "[LOCK]", le symbole "[LOCK]" clignote sur l'écran LCD. Maintenant que "[Shuttle]" est verrouillé, appuyez légèrement sur "[LOCK]" à nouveau, le symbole "[LOCK]" disparaît et "[Shuttle]" est déverrouillé.

15 : Choisir un état de fonctionnement de la marquise

15.1 : En mode lecture de musique (Bluetooth, carte TF, AUX-IN) : appuyez légèrement sur "[MOD]" pour passer à l'état de fonctionnement de la marquise.

Appuyez légèrement sur "[MOD]" pour voir trois états de fonctionnement sur l'écran LCD :

S1 : flash naturel ;

S2 : flash rapide ;

OF : la marquise est éteinte.

15.2 : En mode de réception : appuyez légèrement sur "[MOD]" pour passer à l'état de fonctionnement de la marquise. Appuyez légèrement sur "[MOD]" pour voir les quatre états de fonctionnement sur l'écran LCD :

S1 : flash naturel ;

S2 : flash rapide ;

At : la marquise est toujours allumée (pas de flash)

OF : la marquise est éteinte

16 : Réglage du rétroéclairage de la fenêtre d'affichage/rétroéclairage du disque pointeur/éclairage décoratif (à l'arrière de la radio)



L1:
rétroéclairage de la
fenêtre d'affichage















L2:
rétro-éclairage du
disque pointeur

















L3:
deux lumières décoratives (à l'arrière de la radio)

Options pour les trois types de rétroéclairage ci-dessus :



16.1 : Le rétroéclairage L1 : peut être toujours allumé. Il s'éteint automatiquement après 5 secondes. Le fonctionnement est le suivant : Lorsque l'heure est affichée, appuyez longuement sur "[]" pendant 2 secondes, le symbole "[]" ou "[]" apparaît sur l'écran LCD. Appuyez légèrement sur "[]" ou "[]" pour choisir entre les deux modes. "[]" signifie que le rétroéclairage L1 est toujours allumé lorsque la radio est allumée ; "[]" signifie que le rétroéclairage L1 s'éteint automatiquement si aucune opération n'est effectuée dans les 5 secondes lorsque la radio est allumée.

16.2 : Le rétroéclairage L2 peut être toujours allumé. Il s'éteint automatiquement après 5 secondes. L'opération se déroule comme suit : Lorsque l'heure est affichée, appuyez longuement sur "[]" pendant 2 secondes, " L1 " apparaît sur l'écran LCD. Appuyez légèrement sur "[]" pour la deuxième fois, le symbole "[]", "[]" ou "[]" apparaît sur l'écran LCD.

Appuyez légèrement sur "[]" ou "[]" pour choisir entre les trois modes. "[]" signifie que le rétroéclairage L2 est toujours allumé en mode de réception ; "[]" signifie que le rétroéclairage L2 s'éteindra automatiquement sans opération dans 5 secondes en mode de réception ; "[]" signifie que le rétroéclairage L2 est éteint en mode de réception.



16.3 : Le rétroéclairage L3 : peut être toujours allumé. Il s'éteint automatiquement après 5 secondes. L'opération se déroule comme suit : Appuyez longuement sur "[]" pendant 2 secondes, " L1 " apparaît sur l'écran LCD. Appuyez légèrement sur "[]" deux fois, le symbole "[]", "[]" ou "[]" apparaît sur l'écran LCD. Appuyez légèrement sur "[]" ou "[]" pour choisir l'un des trois modes. "[]" signifie que le rétroéclairage du L3 est toujours allumé en mode de réception ; "[]" signifie que le rétroéclairage du L3 s'éteindra automatiquement si aucune opération n'est effectuée dans les 5 secondes en mode de réception ; "[]" signifie que le rétroéclairage du L3 est éteint en mode de réception. Après avoir choisi selon les instructions ci-dessus, ce produit.

17 : TYPE-C USB : charge et fonction AUX-IN de l'ordinateur

17.1 : Chargement : Il est recommandé d'utiliser un chargeur DC5V/1A-DC3A pour charger la radio afin d'éviter d'endommager la batterie au lithium ou la radio. Si la radio n'est pas utilisée pendant une longue période, veuillez la recharger tous les mois ou retirer la batterie. Si "[]" clignote à l'écran après l'insertion du câble USB, cela signifie que la radio est en cours de chargement. Lorsque la radio est entièrement chargée, "[]" apparaît et cesse de clignoter. Le temps de charge est généralement de 4 à 5 heures.

17.2 : Entrée audio externe USB : lorsque la radio est allumée, connectez-la à l'ordinateur à l'aide d'un câble USB, les fichiers audio peuvent maintenant être entrés. "[]" s'affiche sur l'écran LCD.

18 : Entrée et lecture d'une source sonore externe (AUX)

Lorsque la radio est allumée, insérez une source sonore de 3,5 mm (par exemple, un téléphone portable, un ordinateur, etc.) dans la prise AUX "[]" à l'extérieur de la radio à l'aide d'un câble audio de 3,5 mm. Appuyez légèrement sur "[]" pour choisir le mode "entrée source sonore", "LINE" apparaît sur l'écran LCD, ce produit est maintenant utilisé comme source externe. (Note : nous ne fournissons pas le câble audio)

19 : Transmission de données informatiques :

Insérez la carte TF et connectez la radio à l'ordinateur à l'aide de notre câble USB standard. Appuyez légèrement sur "[]", l'ordinateur installera automatiquement le logiciel pilote." "PC" apparaît sur l'écran LCD, ce qui signifie que la connexion est réussie. L'ordinateur peut maintenant lire, copier et supprimer les fichiers de la carte TF (utilisée comme lecteur de carte).

Veuillez noter que cette opération n'est pas compatible avec les ordinateurs équipés d'accessoires différents.

20 : Utiliser l'antenne :

Avant d'écouter la FM, la VHF, la SW, l'AIR et la WB, sortez l'antenne et modifiez sa longueur et sa direction pour trouver la meilleure position de réception.

*Remarque : en cas de désordre des canaux dû à de fortes interférences, raccourcir l'antenne. Écouter les ondes moyennes La radio utilise une antenne magnétique intégrée pour recevoir les ondes moyennes. L'antenne magnétique sera affectée par la direction lors de la réception des signaux, donc lorsque vous écoutez des ondes moyennes, vous pouvez tourner la radio pour trouver la meilleure position de réception.

21: Technical parameters :

Plage de réception	FM: 64-108MHZ	VHF: 30.000-199.975MHZ			
	MW: 520-1710KHZ	SW:3.20-21.95MHZ			
	AIR:118-138MHZ	WB:162.400-162.550MHZ			
Sensibilité de réception	FM≤8dB	VHF≤8dB	MW:86dB	SW:40dB	AIR:≤8dB
Courant de repos	10uA				
Courant maximal	720mA				
Intervenants	Φ52mm 4Ω 5W				
Rapport signal/bruit	FM/VHF: 48dB	MW: 30dB	SW:40dB	AIR:48dB	
Nombre de canaux stockés	995				

Версия синий зуб	VER 5.0	162.550MHZ
Distance de réception Bluetooth	≤20 m	
Tension minimale de fonctionnement	3.4V	
Tension d'entrée externe	DC.5v	
Pile au lithium	1600mAh	3.7V
Format de lecture de la carte TF	Support play formats of MP3 , WMA , WAV, APE and FLAC	
Capacité maximale de la carte TF	256G	
Taille du produit	101.7x52x118.5mm	
Poids net	359g	

22 : Précautions

Pour utiliser ce produit, veuillez respecter les consignes de sécurité suivantes et garantir une utilisation sûre et fiable du produit.

suivantes et garantir une utilisation sûre et fiable du produit.

◆ Lisez et comprenez toutes les consignes de sécurité et les informations relatives à l'utilisation.

◆ Lorsque le symbole "[]" apparaît ou que le cadre du symbole clignote, la batterie est faible. Veuillez charger la radio pour garantir une utilisation normale.

Il est recommandé d'utiliser un dispositif de charge DC5V/1A-DC3A pour éviter d'endommager la batterie au lithium ou la radio.

◆ Si la radio n'est pas utilisée pendant une longue période, veuillez la charger tous les mois ou retirer la batterie.

◆ Conservez ce produit à l'abri de la pluie ou de l'humidité. Aucun liquide ne doit tomber sur la radio ou l'éclabousser.

◆ Tenir ce produit à l'écart des sources de chaleur à haute température. Ne pas chauffer ou sécher la radio à haute température.

◆ Ne pas laisser ce produit à la lumière directe du soleil.

◆ Les chutes, les collisions violentes et les charges lourdes sur la radio ne sont pas autorisées.

AVERTISSEMENT

RF ENERGY EXPOSURE AND PRODUCT



ATTENTION!

Before using this radio, read this guide which contains important operating instructions for safe usage and rf energy awareness and control for compliance with applicable standards and regulations.

Cette radio utilise l'énergie électromagnétique dans le spectre des radiofréquences (RF) pour assurer les communications entre deux ou plusieurs utilisateurs sur une certaine distance. L'énergie RF, lorsqu'elle est utilisée de manière inappropriée, peut causer des dommages biologiques.

Toutes les radios [Retekess] sont conçues, fabriquées et testées pour garantir qu'elles respectent les niveaux d'exposition aux radiofréquences établis par le gouvernement. En outre, les fabricants recommandent des instructions d'utilisation spécifiques aux utilisateurs des radios. Ces instructions sont importantes car elles informent les utilisateurs sur l'exposition à l'énergie RF et fournissent des procédures simples sur la manière de la contrôler.

Veuillez consulter les sites web suivants pour plus d'informations sur ce qu'est l'exposition à l'énergie RF et sur la manière de contrôler votre exposition pour garantir la conformité aux limites d'exposition RF établies : <http://www.who.int/en/>

Réglementation des autorités locales

Lorsque les radios sont utilisées dans le cadre de l'emploi, les réglementations locales exigent que les utilisateurs soient pleinement conscients de leur exposition et qu'ils soient en mesure de la contrôler pour répondre aux exigences professionnelles. La prise de conscience de l'exposition peut être facilitée par l'utilisation d'une étiquette de produit orientant les utilisateurs vers des informations spécifiques. Votre radio Retekess possède une étiquette de produit relative à l'exposition aux radiofréquences. En outre, votre manuel d'utilisation Retekess ou votre livret de sécurité séparé contient des informations et des instructions d'utilisation nécessaires pour contrôler votre exposition aux radiofréquences et satisfaire aux exigences de conformité.

Licence radio (le cas échéant)

Les gouvernements classent les radios, les radios professionnelles fonctionnent sur des fréquences radio qui sont réglementées par les services locaux de gestion des radios (FCC, ISED, OFCOM, ANFR, BFTK, Bundesnetzagentur...) Pour émettre sur ces fréquences, vous devez avoir une licence délivrée par ces services. Pour la classification détaillée et l'utilisation de vos radios, veuillez contacter les services de gestion des radios des autorités locales.

L'utilisation de cette radio en dehors du pays où elle est destinée à être distribuée est soumise à des réglementations gouvernementales et peut être interdite.

Modification et ajustement non autorisés

Les changements ou modifications qui ne sont pas expressément approuvés par la partie responsable de la conformité peuvent annuler l'autorisation accordée à l'utilisateur par les services de gestion des radiocommunications du gouvernement local d'utiliser cette radio et ne doivent pas être effectués. Pour se conformer aux exigences correspondantes, les réglages de l'émetteur ne doivent être effectués que par ou sous la supervision d'une personne certifiée techniquement qualifiée pour effectuer l'entretien et la réparation des émetteurs dans les services mobiles terrestres privés et les services fixes, certifiée par une organisation représentative de l'utilisateur de ces services.

Le remplacement de tout composant de l'émetteur (cristal, semi-conducteur, etc.) non autorisé par l'autorisation d'équipement du service de gestion des radiocommunications du gouvernement local pour cette radio pourrait enfreindre les règles.

Exigences FCC :

• Cet appareil est conforme à la partie 15 des règles de la FCC. Son utilisation est soumise aux deux conditions suivantes :

(1) cet appareil ne doit pas provoquer d'interférences nuisibles, et
(2) cet appareil doit accepter toute interférence reçue, y compris les interférences susceptibles de provoquer un fonctionnement indésirable.

• (Le cas échéant) Cet équipement a été testé et déclaré conforme aux limites imposées aux appareils numériques de classe B, conformément à la partie 15 des règles de la FCC. Ces limites sont conçues pour fournir une protection raisonnable contre les interférences nuisibles dans une installation résidentielle.

Cet équipement génère, utilise et peut émettre de l'énergie de fréquence radio et, s'il n'est pas installé et utilisé conformément aux instructions, peut causer des interférences nuisibles aux communications radio. Cependant, il n'y a aucune garantie que des interférences ne se produiront pas dans une installation particulière. Si cet équipement provoque des interférences nuisibles à la réception radio ou télévision, ce qui peut être déterminé en éteignant et en allumant l'équipement, l'utilisateur est encouragé à essayer de corriger les interférences en prenant une ou plusieurs des mesures suivantes :

-- Réorienter ou déplacer l'antenne de réception.

-- Augmenter la distance entre l'équipement et le récepteur.

-- Connecter l'équipement à une prise de courant sur un circuit différent de celui auquel le récepteur est connecté.

-- Consulter le revendeur ou un technicien radio/TV expérimenté pour obtenir de l'aide.

Exigences CE :

•Henan Eshow Electronic Commerce Co. déclare que le type d'équipement radio est conforme aux exigences essentielles et aux autres dispositions pertinentes de la directive RED 2014/53/EU et de la directive ROHS 2011/65/EU, ainsi qu'aux dispositions de l'article 2 de la directive ROHS 2011/65/EU. de la directive RED 2014/53/EU et de la directive ROHS 2011/65/EU et de la directive ROHS 2011/65/EU. Directive DEEE 2012/19/EU ; le texte intégral de la déclaration de conformité de l'UE est disponible à l'adresse internet suivante : www.retekess.com.



•Élimination

Le symbole de la poubelle barrée figurant sur votre produit, votre documentation ou votre emballage vous rappelle que dans l'Union européenne, tous les produits électriques et électroniques, les piles et les accumulateurs (piles rechargeables) doivent être déposés dans des lieux de collecte désignés à cet effet à la fin de leur durée de vie. (piles rechargeables) doivent être déposés dans des lieux de collecte désignés à la fin de leur vie utile. Il ne faut pas jeter ces produits avec les déchets municipaux non triés. Éliminez-les conformément à la législation en vigueur dans votre région.

Exigences de l'IC :

Appareil radio exempté de licence

Cet appareil contient un (des) émetteur(s)/récepteur(s) exempté(s) de licence qui est (sont) conforme(s) au(x) CNR exempté(s) de licence du ministère de l'Innovation, des Sciences et du Développement économique du Canada. L'utilisation est soumise aux deux conditions suivantes :

(1) Cet appareil ne doit pas provoquer d'interférences.

(2) Cet appareil doit accepter toute interférence, y compris les interférences susceptibles de provoquer un fonctionnement indésirable de l'appareil.

Le présent appareil est conforme aux CNR d'Industrie Canada applicables aux appareils radio exempts de licence. L'exploitation est autorisée aux deux conditions suivantes :

(1) l'appareil ne doit pas produire de brouillage;

(2) l'utilisateur de l'appareil doit accepter tout brouillage radioélectrique subi, même si le brouillage est susceptible d'en compromettre le fonctionnement.

Informations sur l'exposition aux radiofréquences (le cas échéant)

•NE PAS utiliser la radio sans une antenne appropriée, car cela peut endommager la radio et vous faire dépasser les limites d'exposition aux radiofréquences. Une antenne appropriée est l'antenne fournie avec cette radio par le fabricant ou une antenne spécifiquement autorisée par le fabricant pour une utilisation avec cette radio, et le gain de l'antenne ne doit pas dépasser le gain spécifié par le fabricant déclaré.

- N'émettez PAS pendant plus de 50 % du temps total d'utilisation de la radio, plus de 50 % du temps peut entraîner un dépassement des exigences de conformité en matière d'exposition aux radiofréquences.
- Pendant les transmissions, votre radio génère de l'énergie RF qui peut éventuellement causer des interférences avec d'autres appareils ou systèmes. Pour éviter de telles interférences, éteignez la radio dans les zones où des panneaux l'indiquent.
- L'appareil est conforme aux spécifications RF lorsqu'il est utilisé à 5 mm du corps. Les clips de ceinture, étuis et autres accessoires tiers utilisés avec cet appareil ne doivent pas contenir de composants métalliques. Les accessoires portés sur le corps qui ne répondent pas à ces exigences peuvent ne pas être conformes aux exigences d'exposition aux radiofréquences et doivent être évités.
- NE PAS utiliser l'émetteur dans des zones sensibles aux radiations électromagnétiques telles que les hôpitaux, les avions et les sites de dynamitage.



WARNING

Protégez votre audition :

- Utilisez le volume le plus faible possible pour effectuer votre travail.
- N'augmentez le volume que si vous vous trouvez dans un environnement bruyant.
- Baissez le volume avant d'ajouter un casque ou une oreillette.
- Limitez la durée d'utilisation des casques ou des écouteurs à un volume élevé.
- Lorsque vous utilisez la radio sans casque ou écouteur, ne placez pas le haut-parleur de la radio directement contre votre oreille.
- La pression sonore excessive des écouteurs et des casques peut entraîner une perte d'audition.

Remarque : L'exposition à des bruits forts, quelle qu'en soit la source, pendant des périodes prolongées peut affecter votre audition de manière temporaire ou permanente. Plus le volume de la radio est élevé, moins il faut de temps pour que votre audition soit affectée. Les dommages auditifs causés par des bruits forts sont parfois indétectables au début et peuvent avoir un effet cumulatif.



WARNING

Accessoires approuvés

- Cette radio est conforme aux directives d'exposition aux radiofréquences lorsqu'elle est utilisée avec les accessoires Reteless fournis ou prévus pour le produit. L'utilisation d'autres accessoires peut ne pas garantir la conformité avec les directives d'exposition aux radiofréquences et peut enfreindre les réglementations.
- Pour obtenir une liste des accessoires approuvés par Reteless pour votre modèle de radio, visitez le site web suivant : <http://www.Reteless.com>

Grazie per aver acquistato il nostro prodotto. Prima dell'uso, leggere attentamente queste istruzioni per l'uso e conservarle correttamente.

1: Panoramica del prodotto

La nostra azienda ha lo scopo di sviluppare nuovi prodotti, aderire alla continua innovazione e soddisfare le esigenze degli utenti. RETEKESS-TR112 è una radio multibanda con display digitale DSP che supporta il telecomando intelligente APP sviluppato dalla nostra azienda con tutti gli sforzi. Supporta bande di AIR, FM, MW, SW, VHF e WB, modalità di riproduzione di Bluetooth, scheda TF e ingresso audio come altoparlante (line-in da 3,5 mm/connesione al computer con dati USB AUX-in), connessione al computer per utilizzare come lettore di schede, amplificatore ad alta potenza da 5 W, mega bass, torcia elettrica e allarme SOS. RETEKESS-TR112 è un prodotto di emergenza per uso interno ed esterno. Con molteplici funzioni e un modo più interessante di cercare i canali, questo prodotto supporta la sintonizzazione dei tasti, la ricerca della puleggia e della navetta e la ricerca manuale del puntatore. Molteplici modalità di ricerca dei canali ti offrono un'esperienza d'uso unica.

2: Introduzione alle funzioni del prodotto

2.1: Questo prodotto realizza la ricezione multibanda di AIR, FM, MW, SW, VHF e WB attraverso la programmazione software e ha un'elevata sensibilità di ricezione.

2.2: questo prodotto supporta il telecomando intelligente APP mobile (sistema operativo Android e Harmony). Entro 20 m, realizza un controllo remoto ravvicinato del cambio di banda, del cambio di modalità, della frequenza scelta sulla tastiera numerica, regolazione del volume, scelta del canale tramite frequenza, blocco, ecc., offrendo agli utenti una nuova esperienza.

2.3: questo prodotto utilizza una tecnologia audio avanzata per collegare il Bluetooth per la riproduzione musicale wireless. Supporta la riproduzione di MP3, WMA, WAV, APE, FLAC e TF fino a 256G.

2.4: questo prodotto ha un jack TYPE-C a doppio scopo che supporta la ricarica e supporta la connessione tra questo prodotto e computer con cavo USB da utilizzare come altoparlante esterno di ingresso audio.

2.5: questo prodotto utilizza una batteria al litio da 1600 mAh con una lunga durata.

2.6: Nella modalità di ricezione, questo prodotto supporta la sintonizzazione digitale, la sintonizzazione manuale, la ricerca della puleggia e altri modi di ricerca, offrendo agli utenti un maggiore divertimento nell'uso.

2.7: Modalità di ricerca dei canali di questo prodotto: ricerca automatica completa dei canali e memorizzazione automatica dei canali, memorizzazione manuale dei canali e ricerca automatica dei canali.

2.8: Questo prodotto progetta 5 onde del misuratore AIR, 11 onde del misuratore SW e 9 onde del misuratore VHF per una rapida commutazione della frequenza e una rapida presa del canale.

2.9: Questo prodotto ha 4 frequenze FM; La gamma di frequenza AM cambia con FM. Senza

alcun limite di confine nazionale, può essere utilizzato in tutto il mondo.

1) : FM:87,5-108MHZ/ AM:522-1710KHZ (Valore passo: 9KHZ)

2) : FM:87.0-108MHZ/ AM:520-1710KHZ (Valore passo: 10KHZ)

3) : FM:76.0-108MHZ/ AM:522-1710KHZ (Valore passo: 9KHZ)

4) : FM:64.0-108MHZ/ AM:522-1710KHZ (Valore passo: 9KHZ)

2.10: Nella modalità di gioco, questo prodotto può avviare il tendone e darti una meravigliosa melodia musicale.

2.11: Questo prodotto fornisce l'effetto BASS e supporta l'ascolto con gli auricolari, soddisfacendo i requisiti di tutti gli utenti.

2.12: Nella modalità di gioco della carta TF, ci sono quattro modalità di gioco tra cui scegliere: rA (ripeti tutto), rO (ripeti uno) rF (ripeti file), rr (casuale)

2.13: Questo prodotto supporta la funzione di blocco.

2.14: questo prodotto utilizza uno schermo da 1,38 pollici per visualizzare l'ora, lo stato della batteria, il segnale, il tempo di sospensione e il simbolo dell'orologio.

2.15: Questo prodotto utilizza il sistema 24 ore/12 ore.

2.16: È possibile impostare il tempo di spegnimento per il sonno:
90-80-70-60-50-40-30-20-10 minuti.

2.17: È possibile impostare il timer di accensione e il timer dell'orologio.

2.18: Dopo aver scelto il timer di accensione, è possibile impostare il tempo di spegnimento dopo l'accensione: 10-20-30-40-50-60-70-80-90 e FULL (spegnimento automatico dopo l'annullamento dell'accensione)

2.19: La retroilluminazione può essere utilizzata al buio.

2.20: Nella modalità di ricezione, questo prodotto ha una capacità di memoria ultra ampia per memorizzare 995 canali (FM/VHF/AW/SW/AIR: 199 bande).

2.21: Nella modalità di riproduzione di Bluetooth o scheda TF, questo prodotto supporta sei effetti sonori EQ:

E1: NORMALE, E2: POP, E3: ROCK E4: JAZZ, E5: CLASSICO, E6: COUNTRY

2.22: questo prodotto utilizza un jack di ricarica TYPE-C più intuitivo.

3: lista di imballaggio

Name	Quantity
RETEKESS -TR112 radio ad alte prestazioni per tutte le bande	1
Cinghia	1
Batteria al litio , 1600 mAh 3,7 V	1
Cavo di ricarica USB TIPO C	1
Istruzioni per l'uso	1
Piccolo cacciavite	1
Confezione	1

4: Download dell'APP mobile (vedere l'installazione dell'APP nell'appendice di riferimento)

Passaggio 1: accendi la radio



Passaggio 2: installa l'APP





Passaggio 3: installazione riuscita sul dispositivo mobile

Passaggio 4: fare clic per accedere all'APP





















Radio-c



Fare clic su "RETEKESS-TR112-BLE" per collegare l'APP. Per disconnettere l'APP, premere leggermente "[]" per spegnere la radio e mostrare l'ora. Premere a lungo "[]" per 2 secondi, "[]" appare sullo schermo e ora l'APP è disconnessa. Per ulteriori informazioni sulle funzioni dell'APP, consultare le Istruzioni per l'uso dell'APP.

5: Funzione dei pulsanti

	<p>1: Accensione/spengimento 【fare riferimento ai dettagli nell'Articolo 7.1.1】 2: Impostare l'orario di spegnimento per la sospensione 【fare riferimento ai dettagli in 7.1.2】</p>
	<p>1: Quando viene visualizzata l'ora: impostare la retroilluminazione L1, L2 e L3 【fare riferimento ai dettagli nell'Articolo 16】 2: Quando la radio è accesa: premere leggermente e premere a lungo per aumentare il volume</p>
	<p>1: Quando viene visualizzata l'ora: premere a lungo e premere leggermente per avviare il timer di accensione e impostare il timer dell'orologio 【fare riferimento ai dettagli nell'Articolo 11】 2: Quando la radio è accesa: premere leggermente e premere a lungo per diminuire il volume</p>
	<p>1: Quando lo schermo è spento: premere leggermente per avviare la retroilluminazione e la visualizzazione dell'ora 2: Quando viene visualizzato il tempo: premere a lungo e premere leggermente per avviare l'impostazione del tempo di esecuzione 【fare riferimento ai dettagli nell'Articolo 10】 3: Quando la radio è accesa: premere leggermente per passare da FM/VHF/MW/SW/AIR/WB 4: Nella modalità FM/VHF/MW/SW/AIR: premere a lungo per 2 secondi per accedere alla modalità completa ricerca automatica dei canali e memorizzazione automatica dei canali 5: Nella modalità WB: premere a lungo questo pulsante per 2 secondi per avviare l'allarme. Prima di trovare il segnale di allarme, premerlo di nuovo a lungo per uscire dalla ricerca dell'allarme.</p>
	<p>1: Quando viene visualizzata l'ora: premere a lungo questo pulsante per 2 secondi per avviare la regolazione manuale della gamma di frequenza FM/MW/SW e premere leggermente 【 fare riferimento ai dettagli nell'Articolo 7.3.2.5】 2: Nella modalità WB, premere leggermente questo pulsante per passare tra 7 frequenze 3: Le frequenze corrette non possono essere regolate manualmente in modalità VHF/AIR/WB. Ogni volta che premi leggermente questo pulsante per passare alla frequenza del misuratore corrispondente dopo il calcolo con l'algoritmo tramite potenziometro.</p>
	<p>1: Quando viene visualizzata l'ora: premere leggermente e premere a lungo per la regolazione dell'ora: ora + selezione della frequenza FM: passare tra le frequenze di ricezione FM, passare tra AM.9KHZ/10KHZ di conseguenza Regolazione della retroilluminazione: scegliere una modalità di visualizzazione della luce 2: Nella modalità di ricezione: premere leggermente questo pulsante, la frequenza aumenterà in base al valore del passo minimo. Premere a lungo questo pulsante per 2 secondi per cercare automaticamente i canali. 3: Nella modalità di riproduzione della scheda TF: premi leggermente questo pulsante per riprodurre il brano successivo e premilo a lungo per avanzare rapidamente. 4: Nella modalità di riproduzione Bluetooth: premere leggermente questo pulsante per riprodurre il brano successivo.</p>
	<p>1: Quando viene visualizzata l'ora: premere leggermente e premere a lungo per Regolazione dell'ora: ora - Selezione della frequenza FM: passare tra le frequenze di ricezione FM, passare tra AM.9KHZ/10KHZ di conseguenza Regolazione della retroilluminazione: scegliere una modalità di visualizzazione della luce 2: Nella modalità di ricezione: premere leggermente questo pulsante, la frequenza diminuirà in base al valore del passo minimo. Premere a lungo questo pulsante per 2 secondi per cercare automaticamente i canali precedenti. 3: Nella modalità di riproduzione della scheda TF: premere leggermente questo pulsante per riprodurre il brano precedente e premerlo a lungo per tornare indietro velocemente. 4: Nella modalità di riproduzione Bluetooth: premere leggermente questo pulsante per riprodurre il brano precedente.</p>

	<p>1: In modalità di ricezione: avvia la selezione del canale del rotary shuttle. 2: Nella modalità di riproduzione di Bluetooth o scheda TF: selezione del brano rotante.</p>
	<p>In modalità FM/MW/SW: regolare manualmente la frequenza di ricezione FM/MW/SW.</p>
	<p>1: Quando viene visualizzata l'ora: premere leggermente questo pulsante per avviare/chiedere la funzione timer. 2: In modalità di ricezione: premere leggermente questo pulsante per prendere un canale. Premerlo a lungo per 2 secondi per memorizzare manualmente un canale. Premerlo di nuovo leggermente per confermare che un canale è stato memorizzato con successo.</p>
	<p>1: In modalità di ricezione: premere a lungo questo pulsante per 2 secondi per avviare/chiedere la funzione mute. 2: passa da una modalità di riproduzione all'altra: scheda TF/Bluetooth/cavo audio da 3,5 mm -ingresso AUX/connessione al computer AUX-in. Premere leggermente questo pulsante per passare da una modalità di riproduzione all'altra. 3: premere a lungo per 2 secondi per mettere in pausa/riprodurre.</p>
	<p>1: Quando viene visualizzata l'ora/la radio è accesa: premere a lungo questo pulsante per avviare la funzione di blocco e premere a lungo per 2 secondi per sbloccare. (L'allarme SOS e la torcia non sono controllati dalla serratura) 2: Quando viene visualizzata l'ora/la radio è accesa: premere leggermente questo pulsante per avviare il blocco dello shuttle e premerlo nuovamente per disabilitare il blocco dello shuttle.</p>
	<p>1: Durante la ricerca dei canali utilizzando il pulsante navetta: la frequenza sul display LCD lampeggia. Premere leggermente questo pulsante per alternare tra valori di passo e canali di ricerca insieme al pulsante shuttle. 2: Modalità di riproduzione: premere leggermente questo pulsante per scegliere un EQ.</p>
	<p>1: Nella modalità di lavoro: premere leggermente questo pulsante per scegliere uno stato di funzionamento del tendone 【fare riferimento ai dettagli nell'articolo 15】 2: In modalità VHF: premere a lungo questo pulsante per avviare l'impostazione della larghezza di banda 【fare riferimento ai dettagli nell'Articolo 7.3.6】 3: In modalità A IR: premere a lungo questo pulsante per impostare SQ 【fare riferimento ai dettagli nell'Articolo 7.7】 4: Nella modalità di riproduzione della scheda TF: premere a lungo questo pulsante per avviare l'impostazione della modalità di riproduzione 【fare riferimento ai dettagli nell'Articolo 9.3】 . 5: Nella modalità di riproduzione del Bluetooth: premere a lungo questo pulsante per 2 secondi per disconnettere il Bluetooth. 6: Quando l'APP è connessa: premere a lungo questo pulsante per 2 secondi per uscire dalla connessione APP dopo che la radio è stata spenta.</p>
	<p>1: In qualsiasi modalità: premere leggermente questo pulsante per accendere la torcia e premerlo nuovamente per spegnere la luce. 2: In qualsiasi modalità: premere a lungo questo pulsante per 2 secondi per avviare l'allarme SOS e la luce lampeggiante e premerlo di nuovo a lungo per annullare.</p>
	<p>Jack per schede TF.</p>
	<p>Jack di uscita audio per auricolari da 3,5 mm</p>
	<p>Jack di ingresso audio esterno da 3,5 mm</p>







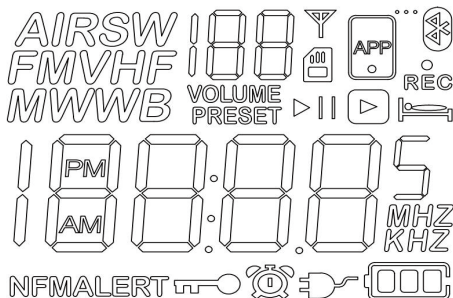



- 1: presa di ricarica
- 2: Collegamento al jack di uscita audio sul computer
- 3: Collegamento al computer con cavo USB. Utilizzare come lettore di schede TF.



6: Simboli sul display LCD





	Nella modalità di ricezione: segnale.
	Indirizzo di memorizzazione di un canale e indirizzo di acquisizione di un canale e simbolo EQ
VOLUME	Volume
PRESET	Ricerca e memorizzazione dei canali completamente automatiche e memorizzazione e canale dei canali manuali.
	Stato della batteria e indicatore di carica
KHZ	Unità
MHZ	Unità
	Accensione e orologio automatici
	Ora di dormire
	Blocco
	Riproduzione Bluetooth
	Riproduzione di carte TF
ALE	Allarme WB





	MW AIR FM VHF SW WB
	Pausa/riproduci
	Sistema di 12 ore AM
	Sistema di 12 ore PM
	Tempo di standby: mostra l'ora Modalità Bluetooth: bt mostra lo stato Bluetooth Connessione al computer: il PC mostra lo stato dell'uscita audio e la data della scheda TF download/eliminazione Modalità scheda TF: mostra il numero totale di brani e mostra il tempo di riproduzione.
	Modalità APP. Mostra le registrazioni.
	Connessione riuscita tra questo prodotto e l'APP mobile
	Scheda TF inserita nella radio
	Tendone



7: Funzioni dei simboli

7.1.1 Accensione/spengimento “[]”: questo prodotto è dotato di litio incorporato batteria. Premere leggermente “[]” per visualizzare l'ora e premere leggermente “[]” di nuovo entro 10 secondi per accendere la radio.

Quando la radio è accesa, premere leggermente “[]” per 2 secondi per spegnere la radio. L'ora verrà mostrata dopo il la radio è spenta.

Nota: dopo 10 secondi dallo spegnimento della radio, la radio entra nella modalità di risparmio energetico e la retroilluminazione e il display dell'ora sono spenti. Per tornare a controllare l'ora, premere leggermente “[]” o premere leggermente “[]” per attivare la retroilluminazione e il display dell'ora. Prima del primo utilizzo, caricare completamente la radio.

7.1.2 Impostare il tempo di spegnimento: premere leggermente “[]” per accendere la retroilluminazione e il display dell'ora. Premere a lungo “[]” per 2 secondi per impostare il tempo di spegnimento. Quando viene visualizzato il tempo di sospensione, premere leggermente “[]” per scegliere i minuti di spegnimento automatico per la sospensione: 90.80.70.60.50.40.30.20.10. Dopo aver scelto i minuti di spegnimento automatico per la sospensione, sul display LCD viene visualizzato “[]”.



7.2: Regolazione del volume (livello: 00-32) Quando la radio è in funzione, premere leggermente o premere a lungo “[]” o “[]” per regolare il volume da 00 a 32.

7.3: Ascolta la radio

7.3.1: Gli intervalli di ricezione di questo prodotto sono mostrati nella tabella seguente. Paesi diversi hanno requisiti diversi per FM e AW. Ecco quattro intervalli di ricezione. Il primo è il valore predefinito in fabbrica.



NO.	FM receiving range	VHF receiving range	MW receiving range	SW receiving range	AIR receiving range	WB receiving range
1	87.5-108MHZ	30-199.975MHZ	522-1710KHZ(9KHZ)	3.2-21.95MHZ	118-138MHZ	162.4-162.55MHZ
2	FM:87-108MHZ	30-199.975MHZ	522-1710KHZ(10KHZ)	3.2-32MHZ	118-138MHZ	162.4-162.55MHZ
3	FM:76-108MHZ	30-199.975MHZ	522-1710KHZ(9KHZ)	3.2-32MHZ	118-138MHZ	162.4-162.55MHZ
4	FM:64-108MHZ	30-199.975MHZ	522-1710KHZ(9KHZ)	3.2-32MHZ	118-138MHZ	162.4-162.55MHZ

I quattro intervalli di ricezione di cui sopra possono essere regolati come richiesto:

Quando viene visualizzata l'ora, premere a lungo "[]" per 2 secondi per visualizzare la bassa frequenza FM nella modalità corrente e premere leggermente "[]" o "[]" per scegliere un intervallo di ricezione FM. Arrestare il funzionamento e uscire dall'impostazione. La frequenza scelta infine sarà automaticamente il valore predefinito.

※Ad esempio: 87,5 MHz sul display LCD è la prima modalità di ricezione e 87,0 MHz sul display LCD è la seconda modalità di ricezione.

7.3.2: Modalità di ricerca dei canali: ricerca manuale dei canali, ricerca semiautomatica dei canali, ricerca e memorizzazione completamente automatiche dei canali, ricerca dei canali della puleggia e della navetta e ricerca dei canali delle manopole.



7.3.2.1: Ricerca manuale dei canali: premere leggermente "[]" o "[]", il valore del passo minimo di ciascuna banda aumenta o diminuisce.

Mini valore del passo di FM: 0,1 MHz , Valore del mini passo di VHF: 0,025 MHz

Mini valore del passo di MW: 9 KHZ / 10 KHZ

Valore del passo minimo di AIR: 0,025 MHz

Mini valore del passo di SW: 0,005 MHz

7.3.2.2: Ricerca canali semiautomatica: premere a lungo "[]" o "[]" per 2 secondi, la radio cercherà rapidamente i canali in base al valore del passo minimo di ciascuna banda, interromperà la ricerca dopo aver trovato un canale e Gioca.

7.3.2.3: Ricerca e memorizzazione completamente automatiche dei canali: In modalità di ricezione, premere a lungo "[]" per 2 secondi per cercare e memorizzare automaticamente i canali dalla frequenza più bassa alla frequenza più alta della banda corrente. La ricerca dei canali si interromperà automaticamente.

Durante il processo di ricerca automatica dei canali, "PRESET 01-PRESET****" appare in alto a destra del display LCD (il numero indica l'indirizzo di memorizzazione di un canale). Al termine di un giro di ricerca, la ricerca si interromperà automaticamente e verrà riprodotto il programma della prima frequenza memorizzata. Numero di canali memorizzati di ogni banda: 199, 995 canali in totale (eccetto WB). Warm prompt: il numero di canali memorizzati dipende dall'intensità del segnale locale.

7.3.2.4: Ricerca canale shuttle: in modalità di ricezione, ruotare la manopola shuttle sulla destra della radio "[Shuttle]" per scegliere un canale su e giù. Ricerca rapida dei canali shuttle: ruotare "[Shuttle] ", il numero dietro la frequenza lampeggia per 2 secondi. Quando il numero sta lampeggiando, premere leggermente "[] " per passare da un numero lampeggiante all'altro. Quando il numero lampeggia, ruotare "[Shuttle]" per scegliere rapidamente un canale su e giù.

7.3.2.5: "[Rotary ] " Ricerca canale nodo manuale Descrizione speciale della ricerca canale manuale:

Limitato dal chip di questo prodotto, VHF/AIR/WB supporta solo la regolazione approssimativa della frequenza e non supporta la ricerca manuale accurata dei canali utilizzando la manopola, il che significa che il passo è limitato e la regolazione fine può essere realizzata solo in combinazione con TUNE+/TUNE-.

regolazione approssimativa della frequenza e non supporta la ricerca manuale accurata dei canali utilizzando la manopola, il che significa che il passo è limitato e la regolazione fine può essere realizzata solo in combinazione con TUNE+/TUNE-. Nella modalità FM/MW/SW, i canali possono essere cercati manualmente utilizzando il nodo. In modalità FM/SW, durante la ricerca manuale dei canali utilizzando la manopola, premere leggermente "SUB BAND" per scegliere tra quattro gamme di banda di ricezione.

FM1:87-108MHZ	FM2:76-108MHZ
FM3:70-93MHZ	FM4:64-88MHZ

Nella modalità FM, quando viene scelto un intervallo qualsiasi, la modalità di sintonizzazione manuale cercherà in uno degli intervalli. Nella modalità SW, premere leggermente "SUB BAND" per scegliere tra 11 gamme di banda di ricezione.

SW1:3.2-4.1MHZ	SW2:4.7-5.6MHZ
SW3:5.7-6.4MHZ	SW4:6.8-7.6MHZ
SW5:9.2-10MHZ	SW6:11.4-12.2MHZ
SW7:13.5-14.3MHZ	SW8:15-15.9MHZ
SW9:17.4-17.9MHZ	SW10:18.9-19.7MHZ
SW11:21.4-21.9MHZ	

Nella modalità SW, quando viene scelto un intervallo qualsiasi, la modalità di sintonizzazione manuale cercherà in uno degli intervalli.

Quando viene visualizzata l'ora, premere a lungo "SUB BAND" per impostare la gamma di sintonizzazione manuale MW e la gamma di sintonizzazione numerica mentre si passa dalla gamma di sintonizzazione numerica FM. Per i dettagli si rinvia all'articolo 7.3.1. Ci sono intervalli diversi perché ogni potenziometro ha un errore, è difficile realizzare la coerenza tra tutte le radio. Le frequenze al di fuori della gamma possono essere visualizzate ma non possono essere ricevute. C'è una connessione perfetta tra la sintonizzazione manuale e "[Rotary]" passerà automaticamente alla sintonizzazione manuale. VHF/AIR/WB non supporta la sintonizzazione manuale, quindi passerà alla frequenza corrispondente dopo il calcolo con l'algoritmo tramite il potenziometro. Quando si cambia frequenza utilizzando shuttle e pulsanti, passerà automaticamente alla sintonizzazione numerica.

7.3.3: Nella modalità di sintonizzazione numerica, passare tra le onde del misuratore SW: Intervallo di frequenza di ricezione SW: 3,2-21,95 MHz

Accordatura numerica: in modalità SW, premere leggermente "[SUB-BAND]" per mostra 11 onde SW meter: 3,20 MHz, 4,75 MHz, 5,60 MHz, 7,35 MHz, 9,90 MHz, 12,10 MHz, 13,87 MHz, 15,80 MHz , 17,90 MHz , 19,10 MHz , 21,85 MHz Premere leggermente "[SUB-BAND]" per passare rapidamente e scegliere.

7.3.4: Passaggio da una wavelet VHF all'altra: Intervallo di ricezione VHF:



30.00-199.975MHz Per ricevere un canale più rapidamente, in modalità VHF: ci sono 9 wavelet VHF. Premere leggermente "[SUB-BAND]", LCD mostra: 30.00MHz, 50.00MHz, 70.00MHz, 90.00MHz, 110.00MHz, 130.00MHz, 150.00MHz, 170.00MHz, 190.00MHz. Premere leggermente "[SUB-BAND]" per passare e scegliere rapidamente.



7.3.5: Passaggio tra wavelet AIR: intervallo di ricezione AIR: 118,00-138,00 MHz. Nella modalità AIR: premere leggermente "[SUB-BAND]", LCD mostra: 118.00MHz, 123.00MHz, 128.00MHz, 133.00MHz, 138.00MHz. Premi leggermente "[SUB-BAND]" per passare rapidamente e scegliere.

7.3.6: Impostazione della larghezza di banda VHF:







Nella modalità VHF, premere a lungo "[MOD]" per 2 secondi per visualizzare la larghezza di banda VHF corrente 5KHZ. Quando viene visualizzata la larghezza di banda, premere leggermente "[MOD]" per scegliere una larghezza di banda tra 50KHZ, 100KHZ, 150KHZ e 200KHZ. Dopo aver scelto una larghezza di banda, la radio uscirà automaticamente dall'impostazione della larghezza di banda entro 3 secondi e confermerà automaticamente la larghezza di banda scelta alla fine. Nota: il valore predefinito di fabbrica di VHF-NFM è 5 KHZ. Se si sceglie 50KHZ, 100KHZ, 150KHZ o 200KHZ, la radio riceverà i segnali nella modalità di demodulazione VHF-WFM.

7.4: Metodo di memorizzazione manuale di un canale Nella modalità di ricezione, cercare la frequenza target utilizzando i metodi dell'articolo 7.3.2. Premere a lungo "[]" per 2 secondi per accedere alla modalità di memorizzazione del canale, l'indirizzo di memorizzazione di un canale





appare sul display LCD e "PRESET ***" lampeggia, ora premere leggermente "[]" o "[]" per scegliere un indirizzo di memorizzazione di un canale e premere nuovamente "[]" per confermare. L'indirizzo di memorizzazione di un canale è disattivato, ora la memorizzazione manuale del canale è terminata.

Nota: se si sceglie una frequenza target, premere a lungo "[]" per 2 secondi per memorizzare un canale e premere leggermente "[]" per confermare che un canale è stato memorizzato. I canali possono essere memorizzati in questo modo secondo la sequenza degli indirizzi.

7.5: Prendere un canale Memorizzare un canale utilizzando i metodi dell'articolo 7.3.2.3 e 7.4.

Premere leggermente "[]" per prendere un canale. Quando viene visualizzato "PRESET **", premere leggermente "[]" o "[]" o ruotare la puleggia a destra "[]" per scegliere un indirizzo di acquisizione di un canale. Cambiare canale ogni volta che si preme leggermente "[]" o "[]", e appare "PRESET00-PRESET**" ("01-**" è l'indirizzo per prendere un canale).



Nota: "PRESET--" significa nessun canale memorizzato.

7.6: WB: premere leggermente "[]" per passare a WB. Premere leggermente "[]" o premere leggermente e premere a lungo "[]" o "[]" per scegliere una frequenza meteo.

Frequenze di ricezione:

1—162.400MHZ, 2—162.425MHZ, 3—162.450MHZ,



4—162.475MHZ, 5—162.500MHZ, 6—162.525MHZ, 7—162.550MHZ

Attivare l'allarme: premere a lungo "[]" per 2 secondi per inserire l'allarme automatico "ALE". Nello stato di "ALE", se non viene ricercato alcun segnale di allarme, premere a lungo "[]" nuovamente per 2 secondi per uscire da "ALE".

(Nota: dopo la ricerca automatica degli allarmi, se nessun pulsante funziona, a lungo premere nuovamente "[]" per 2 secondi per annullare prima l'allarme e quindi utilizzare altre funzioni)



Disattivare la sveglia: dopo che la sveglia suona, premere leggermente "[]" per disattivare la sveglia e uscire da "ALE".



7.7: Avviare la funzione SQ in AIR





Nella modalità AIR, premere a lungo "[]", "sq OFF" e "sq On" appaiono sul display LCD. "sq OFF": disattiva la funzione SQ "sq On": attiva la funzione SQ Premere leggermente "[]" per alternare tra i due. Quello che sceglie sarà quello predefinito.

8: Introduzione alla modalità Bluetooth

Nome Bluetooth di questo prodotto: "RETEKESS-TR112".

8.1. Quando la radio è accesa, premere leggermente "[]" per passare a "[]".



Il simbolo Bluetooth "[]" lampeggia, il che significa che è in attesa di connessione al Bluetooth. Dopo una connessione riuscita, il simbolo Bluetooth "[]" è sempre acceso.

8.2. Premere leggermente "[]" o premere leggermente "[]" in senso orario per riprodurre il brano successivo. Premere leggermente "[]" o premere "[]" in senso antiorario per tornare al brano precedente. Premi a lungo "[]" per 2 secondi per passare dalla pausa alla riproduzione o aziona il cellulare per controllare di conseguenza.







8.3. Disconnessione del Bluetooth: in modalità Bluetooth, lunga premere "[]" per disconnettere il Bluetooth.

9: gioco di carte TF



Inserire la scheda TF secondo la direzione di "[]", premere leggermente

9.1: In qualsiasi modalità, inserisci la scheda TF per riprodurre i brani TF in base alla priorità, e l'icona della scheda TF "[]" appare sullo schermo; in qualsiasi altro modalità, premere leggermente "[]" per passare alla riproduzione della carta TF; premere a lungo

"[]" per alternare tra pausa e riproduzione. la scheda per installarla, e premerlo di nuovo leggermente per estrarlo.

9.2. Premere leggermente "[]" o premere leggermente "[]" in senso orario per riprodurre il brano successivo. Premere leggermente "[]" o spingere "[]" in senso antiorario per tornare al brano precedente. Premere a lungo "[]" per avanzare velocemente e premere a lungo "[]" per tornare indietro velocemente.

9.3: Nella modalità di gioco della carta TF, le modalità di gioco possono essere scelte come segue:

Premere a lungo "[]" per due secondi, il display LCD mostra la modalità di riproduzione corrente: rA, rO, rF o rr. Quando viene visualizzato rA, rO, rF o rr, premere leggermente "[]" per scegliere una modalità di riproduzione: rA (ripeti tutto), rO (ripeti uno) rF (ripeti file), rr (casuale)

Capacità massima della scheda TF: 256G

La scheda TF supporta la riproduzione di MP3, WMA, WAV, APE e FLAC



Numero massimo di file supportati dalla scheda TF: 65.535

Prompt caldo:



Nella modalità di riproduzione della scheda TF, in considerazione della sorgente del brano scaricata, se si verifica il vibrato, regolare il volume. Nella modalità di ricezione e Bluetooth, i brani non possono essere







riprodotto dopo aver inserito la scheda TF e sullo schermo appare "Err". In considerazione della sorgente del brano scaricata o se la scheda TF è rotta, si prega di cambiare una normale scheda TF.

10: Impostazione del tempo di corsa

Premere leggermente "[]" o "[]" per visualizzare l'ora.

Premere a lungo "[]" per 2 secondi, l'ora "****" lampeggia. Leggermente

premere o premere a lungo "[]" o "[]" per regolare l'ora corrente.

Premere a lungo "[]" , i minuti "****" lampeggiano. Premere leggermente o premere a lungo "[]" o "[]" per regolare i minuti correnti. Premere leggermente "[]" per visualizzare il sistema orario "24Hr" o "12Hr". Premere leggermente "[]" o "[]" per scegliere il tempo "24Hr" o "12Hr" sistema. Premere leggermente "[]" per confermare il tempo di esecuzione e il sistema di tempo regolati.

※ Modalità di visualizzazione dell'ora: Sistema 12 ore: "AM" sul display LCD significa mattina e "PM" sul display LCD significa pomeriggio.

11: Impostazione timer accensione e timer orologio

11.1: Il timer di accensione e il timer dell'orologio di questo prodotto possono essere impostati come segue:

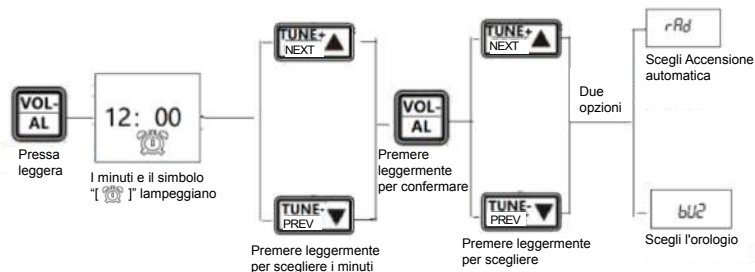
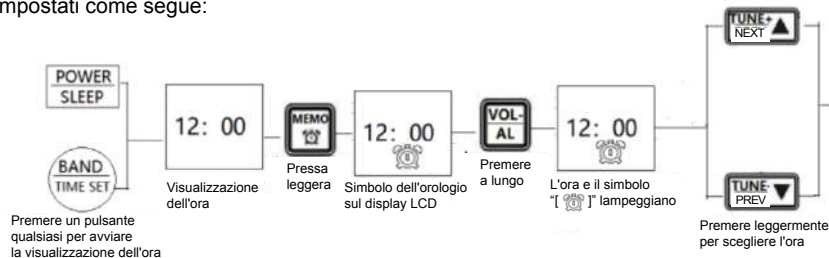

Prompt caldo:

"[rAd]" on timer: al momento dell'accensione, la modalità di lavoro prima dello spegnimento verrà scelta automaticamente. Nella modalità Bluetooth, i brani possono essere riprodotti solo facendo clic sul dispositivo Bluetooth. Se si sceglie l'ora di accensione e spegnimento, accendere la radio all'ora impostata, sullo schermo apparirà il simbolo "[🛏️]". Spegnere la radio all'ora impostata, il simbolo "[🛏️]" scomparirà. "[bU2]" orologio timer: all'ora dell'orologio timer, il simbolo dell'orologio "[🕒]" lampeggia, la radio emette un "beep..." per 3 minuti ad intervalli di 5 minuti. Premere leggermente "[🕒]" per spegnere l'orologio, il simbolo "[🕒]" smette di lampeggiare. Premere leggermente di nuovo "[MEMO 🕒]" per cancellare l'orologio e il simbolo "[🕒]" scompare. Quando l'orologio suona, premi leggermente "[🕒]" per continuare a dormire per 5 minuti. Ferma l'orologio per un po'.

11.2: Dopo aver scelto l'accensione automatica, il tempo di automatico lo spegnimento può essere scelto (unità: minuti) come segue:

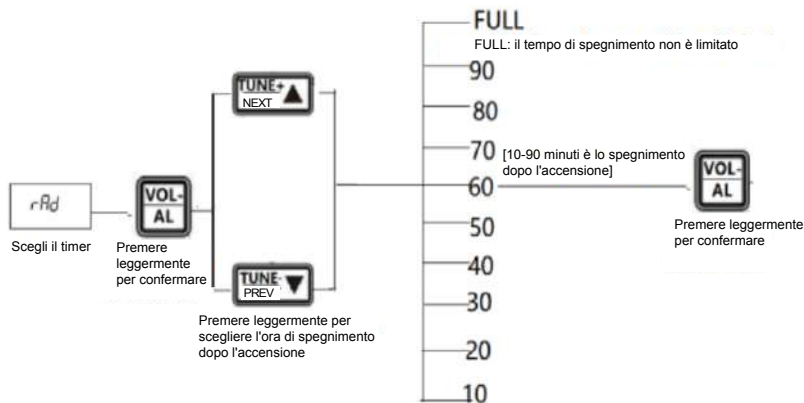

Warm prompt: "[rAd]" se viene scelto il timer di accensione e il timer di spegnimento dopo il timer di accensione, il simbolo del sonno "[🛏️]" appare sul display LCD. Al via volta, la radio si spegnerà automaticamente.

11.3: Off: timer di accensione/timer dell'orologio Annullare il timer di accensione/timer dell'orologio: in modalità orologio, premere leggermente "[MEMO 🕒]", il simbolo "[🕒]" scompare e spegnere l'orologio.

12: Selezione della modalità di riproduzione e impostazione EQ Nella modalità di riproduzione musicale, premere leggermente "[STEP EQ]" per scegliere un EQ:

E1: NORMALE, E2: POP, E3: ROCK, E4: JAZZ, E5: CLASSICO, E6: PAESE.

La radio passerà automaticamente all'equalizzazione corrente regolata senza alcuna operazione entro 3 secondi.

13: Allarme SOS e illuminazione di emergenza

13.1: Potenza della funzione di emergenza: massima potenza di uscita dell'allarme SOS: >5W; la potenza della torcia: 1W.

13.2: Avvio allarme SOS: premere a lungo "[LIGHT SOS]" per 2 secondi per avviare l'allarme SOS. Premere leggermente "[LIGHT SOS]" per annullare l'allarme SOS.

13.3: Avviare la torcia: premere leggermente "[LIGHT SOS]" per accendere il LED e premere leggermente di nuovo "[LIGHT SOS]" per spegnere il LED.

14: Uso della serratura "[PLO]"

14.1: Blocco: in modalità ora e accensione, premere a lungo "[PLO]" per due secondi, il simbolo "[PLO]" appare sul display LCD. "[LIGHT SOS]" la funzione di emergenza non può essere bloccata, ma tutti gli altri pulsanti può essere bloccato;

14.2: Sblocco: in modalità ora e accensione, premere a lungo "[PLO]" per due secondi, il simbolo "[PLO]" scompare sul display LCD e tutti i pulsanti sono sbloccati.

14.3: Esclusiva funzione shuttle lock di questo prodotto: nella modalità di accensione e spegnimento, premere leggermente "[PLO]", il simbolo "[PLO]" lampeggia sul display LCD. Ora "[Shuttle]" è bloccato, premere leggermente di nuovo "[PLO]", il simbolo "[PLO]" scompare e "[Shuttle]" viene sbloccato.

15: scegli uno stato di funzionamento del tendone

15.1: Nella modalità di riproduzione musicale (Bluetooth, scheda TF, AUX-IN): premere leggermente "[MOD]" per passare allo stato di funzionamento del tendone.

Premere leggermente "[MOD]" per vedere tre stati di funzionamento sul display LCD: S1: flash naturale; S2: lampeggio veloce; OF: il tendone è disattivato.

15.2: Nella modalità di ricezione: premere leggermente "[MOD]" per passare allo stato di funzionamento del tendone. Premere leggermente "[MOD]" per vedere quattro stati di funzionamento sul display LCD:

S1: flash naturale; S2: lampeggio veloce; At: la selezione è sempre accesa (nessun lampeggio) OF: la selezione è disattivata

16: impostazione della retroilluminazione della finestra del display/retroilluminazione del disco del puntatore/luce decorativa (sul retro della radio)



L1: retroilluminazione della finestra del display



















L2: retroilluminazione del disco puntatore













L3: due luci decorative (sul retro della radio)

Opzioni per tre tipi di retroilluminazione:



16.1: L1: la retroilluminazione può essere sempre accesa. Si spegnerà automaticamente dopo 5 secondi. L'operazione viene mostrata come segue: Quando viene visualizzata l'ora, premere a lungo "[]" per 2 secondi, il simbolo "[]" o "[]" appare sul display LCD. Premere leggermente "[]" o "[]" per scegliere tra le due modalità. "[]" significa che la retroilluminazione L1 è sempre accesa quando la radio è accesa; "[]" significa che la retroilluminazione L1 si spegnerà automaticamente senza alcuna operazione in 5 secondi quando la radio è accesa.

16.2: L2: la retroilluminazione può essere sempre accesa. Si spegnerà automaticamente dopo 5 secondi. L'operazione viene mostrata come segue: Quando viene visualizzata l'ora, premere a lungo "[]" per 2 secondi, "L1" appare sul display LCD. Premere leggermente "[]" per la seconda volta, il simbolo "[]", "[]" o "[]" appare sul display LCD. Premere leggermente "[]" o "[]" per scegliere tra le tre modalità. "[]" significa che la retroilluminazione L2 è sempre attiva nella modalità di ricezione; "[]" significa che la retroilluminazione L2 si spegnerà automaticamente con no operazione in 5 secondi la modalità di ricezione; "[]" significa che la retroilluminazione L2 è spenta nella modalità di ricezione.

16.3: L3: la retroilluminazione può essere sempre accesa. Si spegnerà automaticamente dopo 5 secondi. L'operazione viene mostrata come segue: Premere a lungo "[]" per 2 secondi, "L1" appare sul display LCD. Premere leggermente "[]" due volte, il simbolo "[]", "[]" o "[]" appare sul display LCD. Premere leggermente "[]" o "[]" per scegliere tra le tre modalità. "[]" significa che la retroilluminazione L3 è sempre accesa nella modalità di ricezione; "[]" significa che la retroilluminazione L3 si spegnerà automaticamente senza alcuna operazione in 5 secondi la modalità di ricezione; "[]" significa che la retroilluminazione L3 è spenta nella modalità di ricezione. Dopo aver scelto secondo le istruzioni di cui sopra, questo prodotto.



17:TYPE-C USB: carica e funzione AUX-IN del computer

17.1: Carica: si consiglia un dispositivo di ricarica DC5V/1A-DC3A per caricare la radio per evitare danni alla batteria al litio o alla radio. Se la radio non viene utilizzata per un lungo periodo, caricarla ogni mese o rimuovere la batteria.

Se "[]" lampeggia sullo schermo dopo aver inserito il cavo USB, significa che è in carica. Quando la radio è completamente carica, appare "[]" e smette di lampeggiare. Il tempo di ricarica è generalmente di 4-5 ore.

17.2: Ingresso audio esterno USB: quando la radio è accesa, collegarla al computer con il cavo USB, ora è possibile inserire file audio. "[]" appare sul display LCD.

18: Ingresso e riproduzione sorgente sonora esterna (AUX)

Quando la radio è accesa, inserire il dispositivo sorgente sonora da 3,5 mm (ad es. cellulare, computer, ecc.) in AUX "[]" all'esterno della radio utilizzando un cavo audio da 3,5 mm. Premere leggermente "[]" per scegliere la modalità di "ingresso sorgente audio", "LINE" appare sul display LCD, ora questo prodotto viene utilizzato come sorgente sorgente esterna. (Nota: non forniamo il cavo audio)

19: Trasmissione dati al computer:

inserire la scheda TF e collegare la radio al computer utilizzando il nostro cavo USB standard. Premere leggermente "[]", il computer installerà automaticamente il software del driver. "PC" appare sul display LCD, il che significa che la connessione è riuscita. Ora il computer può leggere, copiare ed eliminare i file sulla scheda TF (utilizzare come lettore di schede).

Si prega di notare che questa operazione non è compatibile su computer con accessori diversi.

20: Usa l'antenna:

Prima di ascoltare FM, VHF, SW, AIR e WB, estrarre l'antenna e modificarne la lunghezza e la direzione per trovare la migliore posizione di ricezione.

*Nota: in caso di disturbi dei canali dovuti a forti interferenze, accorciare l'antenna. Ascolta MW La radio utilizza un'antenna magnetica incorporata per ricevere MW. L'antenna magnetica sarà influenzata dalla direzione durante la ricezione dei segnali, quindi durante l'ascolto di MW, è possibile ruotare la radio per trovare la migliore posizione di ricezione.

21: Parametri tecnici:

Raggio di ricezione	FM: 64-108MHZ VHF: 30.000-199.975MHZ MW: 520-1710KHZ SW: 3.20-21.95MHZ AIR: 118-138MHZ WB: 162.400-162.550MHZ
Sensibilità ricettiva	FM: ≤ 8 dB VHF: ≤ 8 dB MW: 86dB SW: 40dB AIR: ≤ 8 dB

Corrente di riposo	10uA
Corrente massima	720mA
Altoparlante	Φ52mm 4Ω 5W
Rapporto segnale-rumore	FM/VHF: 48dB MW: 30dB SW: 40dB AIR: 48dB
Numero di canali memorizzati	995
Versione Bluetooth	VER 5.0
Distanza di ricezione Bluetooth	≤20 m
Tensione minima di lavoro	3.4V
Tensione di ingresso esterna	DC.5v
Batteria al litio	1600mAh 3.7V
Riproduci il formato della carta TF	Support play formats of MP3, WMA, WAV, APE and FLAC
Capacità massima della carta di TF	256G
Taglia del prodotto	101.7x52x118.5mm
Peso netto	359g

22: Precauzioni

Per utilizzare questo prodotto, rispettare le seguenti norme di sicurezza istruzioni e garantire un uso sicuro e affidabile del prodotto.

- ◆ Leggere e comprendere tutte le linee guida sulla sicurezza e le informazioni sull'uso.
- ◆ Quando appare il simbolo “[]” o la cornice del simbolo lampeggia, la batteria è scarica. Si prega di caricare la radio per garantire un uso normale.
- ◆ Si consiglia di utilizzare un dispositivo di ricarica DC5V/1A-DC3A per evitare danni alla batteria al litio o alla radio.
- ◆ Se la radio non viene utilizzata per lungo tempo, caricarla ogni mese o togliere la batteria.
- ◆ Tenere questo prodotto lontano dalla pioggia o dall'umidità. Non è consentito far cadere o schizzare liquidi sulla radio.
- ◆ Tenere questo prodotto lontano da fonti di calore ad alta temperatura. Non riscaldare o asciugare la radio ad alta temperatura.
- ◆ Non lasciare questo prodotto alla luce diretta del sole.
- ◆ Non sono consentiti cadute, collisioni violente e carichi pesanti sulla radio.

ATTENZIONE

RF ENERGY EXPOSURE AND PRODUCT



Before using this radio, read this guide which contains important operating instructions for safe usage and rf energy awareness and control for compliance with applicable standards and regulations.

Questa radio utilizza l'energia elettromagnetica nello spettro delle radiofrequenze (RF) per fornire comunicazioni tra due o più utenti a distanza. L'energia RF, se usata in modo improprio, può causare danni biologici.

Tutte le radio Retekeess sono progettate, prodotte e testate per garantire il rispetto dei livelli di esposizione alle radiofrequenze stabiliti dal governo. Inoltre, i produttori raccomandano agli utenti delle radio istruzioni operative specifiche. Queste istruzioni sono importanti perché informano gli utenti sull'esposizione all'energia RF e forniscono semplici procedure su come controllarla.

Per ulteriori informazioni su cosa sia l'esposizione all'energia RF e su come controllare la propria esposizione per garantire la conformità ai limiti di esposizione RF stabiliti, consultare i seguenti siti web:

<http://www.who.int/en/>

Regolamenti governativi locali

Quando le radio vengono utilizzate come conseguenza dell'attività lavorativa, la normativa del governo locale richiede che gli utenti siano pienamente consapevoli e in grado di controllare la loro esposizione per soddisfare i requisiti professionali. La consapevolezza dell'esposizione può essere facilitata dall'uso di un'etichetta di prodotto che indirizza gli

utenti a informazioni specifiche sulla consapevolezza dell'utente. La radio Reteless è dotata di un'etichetta di prodotto per l'esposizione alle radiofrequenze. Inoltre, il manuale d'uso di Reteless o il libretto di sicurezza separato contengono informazioni e istruzioni operative necessarie per controllare l'esposizione alle radiofrequenze e soddisfare i requisiti di conformità.

Licenza radio (se appropriata)

Le amministrazioni pubbliche classificano le radio, le radio aziendali operano su frequenze radio che sono regolamentate dai dipartimenti locali di gestione delle radio (FCC, ISED, OFCOM, ANFR, BFTK, Bundesnetzagentur...). Per trasmettere su queste frequenze, è necessario disporre di una licenza rilasciata da questi dipartimenti. Per la classificazione dettagliata e l'utilizzo delle radio, si prega di contattare i dipartimenti di gestione delle radio del governo locale.

L'uso di questa radio al di fuori del paese in cui è destinata ad essere distribuita è soggetto alle normative governative e può essere vietato.

Modifiche e regolazioni non autorizzate

I cambiamenti o le modifiche non espressamente approvati dalla parte responsabile della conformità possono invalidare l'autorità dell'utente concessa dai dipartimenti di gestione delle radio del governo locale per l'utilizzo di questa radio e non devono essere effettuati. Per soddisfare i requisiti corrispondenti, le regolazioni del trasmettitore devono essere eseguite solo da o sotto la supervisione di una persona certificata come tecnicamente qualificata per eseguire la manutenzione e le riparazioni del trasmettitore nei servizi mobili e fissi terrestri privati, come certificato da un'organizzazione rappresentativa dell'utente di tali servizi. La sostituzione di qualsiasi componente del trasmettitore (cristallo, semiconduttore, ecc.) non autorizzato dall'autorizzazione dei dipartimenti di gestione delle radio locali per questa radio potrebbe violare le regole.

Requisiti FCC:

•Questo dispositivo è conforme alla parte 15 delle norme FCC. Il funzionamento è soggetto alle due condizioni seguenti:

(1) il dispositivo non può causare interferenze dannose e
(2) questo dispositivo deve accettare qualsiasi interferenza ricevuta, comprese quelle che possono causare un funzionamento indesiderato.

•Questa apparecchiatura è stata testata ed è risultata conforme ai limiti previsti per i dispositivi digitali di Classe B, ai sensi della Parte 15 delle norme FCC. Questi limiti sono stati stabiliti per fornire una protezione ragionevole contro le interferenze dannose in un'installazione residenziale. Questa apparecchiatura genera e può irradiare energia in radiofrequenza e, se non viene installata e utilizzata secondo le istruzioni, può causare interferenze dannose alle comunicazioni radio. Tuttavia, non è possibile garantire che non si verifichino interferenze in una particolare installazione. Se questa apparecchiatura causa

interferenze dannose alla ricezione radiotelevisiva, che possono essere determinate spegnendo e riaccendendo l'apparecchiatura, l'utente è invitato a cercare di correggere l'interferenza con una o più delle seguenti misure:

- Riorientare o riposizionare l'antenna ricevente.
- Aumentare la distanza tra l'apparecchiatura e il ricevitore.
- Collegare l'apparecchiatura a una presa di corrente su un circuito diverso da quello a cui è collegato il ricevitore.
- Consultare il rivenditore o un tecnico radiotelevisivo esperto.

Requisiti CE:

•Henan Eshow Electronic Commerce Co.,Ltd dichiara che il tipo di apparecchiatura radio è conforme ai requisiti essenziali e alle altre disposizioni pertinenti della direttiva RED 2014/53/UE e della direttiva ROHS 2011/65/UE, nonché alle disposizioni della direttiva ROHS 2011/65/UE, della direttiva RED 2014/53/UE, della direttiva ROHS 2011/65/UE e della direttiva WEEE 2012/19/UE. Direttiva RAEE 2012/19/UE; il testo completo della dichiarazione di conformità dell'UE è disponibile al seguente indirizzo internet:

www.retekeess.com.

•Smaltimento

Il simbolo del bidone barrato sul prodotto, sulla documentazione o sulla confezione ricorda che nell'Unione Europea tutti i prodotti elettrici ed elettronici, le batterie e gli accumulatori (batterie ricaricabili) devono essere portati in appositi centri di raccolta al termine del loro ciclo di vita. ricaricabili) devono essere portati in appositi centri di raccolta al termine del loro ciclo di vita. Non smaltire questi prodotti come rifiuti urbani non differenziati. Smaltirli secondo le leggi vigenti nella della vostra zona.



Requisiti IC:

Apparecchiatura radio esente da licenza

Questo dispositivo contiene trasmettitori/ricevitori esenti da licenza conformi agli RSS esenti da licenza di Innovation, Science and Economic Development Canada. Il funzionamento è soggetto alle due condizioni seguenti:

- (1) Il dispositivo non deve causare interferenze.
- (2) Il dispositivo deve accettare qualsiasi interferenza, comprese quelle che possono causare un funzionamento indesiderato del dispositivo.

Il presente apparecchio è conforme ai CNR d'Industrie Canada applicabili agli apparecchi radio esenti da licenza.

Il funzionamento è autorizzato alle due condizioni seguenti:

- (1) l'apparecchiatura non deve causare interferenze;
- (2) l'utente dell'apparecchiatura deve accettare qualsiasi interferenza radio ricevuta, anche se tale interferenza può causare un funzionamento indesiderato.

Informazioni sull'esposizione RF (se pertinente)

- NON utilizzare la radio senza un'antenna adeguata, poiché ciò potrebbe danneggiare la radio e causare il superamento dei limiti di esposizione alle radiofrequenze. Per antenna adeguata si intende l'antenna fornita dal produttore con questa radio o un'antenna specificamente autorizzata dal produttore per l'uso con questa radio; il guadagno dell'antenna non deve superare il guadagno specificato dal produttore dichiarato.
- NON trasmettere per più del 50% del tempo totale di utilizzo della radio; più del 50% del tempo può causare il superamento dei requisiti di conformità dell'esposizione alle RF.
- Durante le trasmissioni, la radio genera energia RF che può causare interferenze con altri dispositivi o sistemi. Per evitare tali interferenze, spegnere la radio nelle aree in cui sono affissi i relativi cartelli.
- Il dispositivo è conforme alle specifiche RF quando viene utilizzato a 5 mm dal corpo. Le clip da cintura, le fondine e gli accessori simili utilizzati da questo dispositivo non devono contenere componenti metallici. Gli accessori indossati che non soddisfano questi requisiti potrebbero non essere conformi ai requisiti di esposizione alle radiofrequenze e devono essere evitati.
- NON utilizzare il trasmettitore in aree sensibili alle radiazioni elettromagnetiche, come ospedali, aerei e siti di esplosione.



Proteggere l'udito:

- Utilizzare il volume più basso possibile per svolgere il proprio lavoro.
- Alzare il volume solo se ci si trova in un ambiente rumoroso.
- Abbassare il volume prima di aggiungere le cuffie o gli auricolari.
- Limitare il tempo di utilizzo di cuffie o auricolari ad alto volume.
- Quando si utilizza la radio senza cuffie o auricolari, non posizionare l'altoparlante della radio direttamente contro l'orecchio.
- Usare con attenzione gli auricolari, forse l'eccessiva pressione sonora degli auricolari e delle cuffie può causare la perdita dell'udito.

Nota: l'esposizione a rumori forti da qualsiasi fonte per periodi prolungati può compromettere temporaneamente o permanentemente l'udito. Più alto è il volume della radio, minore è il tempo necessario prima che l'udito venga danneggiato. I danni all'udito causati dal rumore forte sono talvolta impercettibili all'inizio e possono avere un effetto cumulativo.



Accessori approvati

- Questa radio è conforme alle linee guida sull'esposizione alle radiofrequenze se utilizzata con gli accessori Retekeess forniti o previsti per il prodotto. L'uso di altri accessori potrebbe non garantire la conformità alle linee guida sull'esposizione alle radiofrequenze e potrebbe violare le normative.
- Per un elenco degli accessori approvati da Retekeess per il proprio modello di radio, visitare il seguente sito web: <http://www.Retekess.com>.

Gracias por comprar nuestro producto. Antes de utilizarlo, lea atentamente estas instrucciones de uso y consérvelas debidamente.

1: Descripción general del producto

Nuestra empresa tiene como objetivo desarrollar nuevos productos, adherirse a la innovación continua y satisfacer los requisitos de los usuarios. RETEKES-TR112 es una radio multibanda con pantalla digital DSP compatible con la aplicación remota inteligente desarrollada por nuestra empresa con todos los esfuerzos. Admite bandas de AIR, FM, MW, SW, VHF y WB, modos de reproducción de Bluetooth, tarjeta TF y entrada de audio como altavoz (entrada de línea de 3,5 MM/conexión a computadora con entrada auxiliar de datos USB), conexión a computadora para uso como lector de tarjetas, amplificador de alta potencia de 5W, mega bass, linterna y alarma SOS. RETEKES-TR112 es un producto de emergencia tanto para uso interior como exterior. Con múltiples funciones y una forma más interesante de buscar canales, este producto admite el ajuste de teclas, la búsqueda de poleas y lanzaderas y la búsqueda manual de punteros. Múltiples formas de buscar canales le brindan una experiencia de uso única.

2: Introducción a las funciones del producto

2.1: Este producto realiza la recepción multibanda de AIR, FM, MW, SW, VHF y WB a través de la programación de software y tiene una alta sensibilidad de recepción.

2.2: Este producto es compatible con el control remoto inteligente de aplicaciones móviles (Android y sistema operativo Harmony). Dentro de los 20 m, realiza un control remoto cercano del cambio de banda, cambio de modo, elección de frecuencia en el teclado numérico, ajuste de volumen, elección de canal a través de la frecuencia, bloqueo, etc., brindando a los usuarios una nueva experiencia de uso.

2.3: Este producto utiliza tecnología de audio avanzada para conectar Bluetooth para reproducir música de forma inalámbrica. Admite reproducción de MP3, WMA, WAV, APE, FLAC y TF hasta 256G

2.4: Este producto tiene un conector TYPE-C de doble propósito que admite la carga y la conexión entre este producto y la computadora con un cable USB para usar como altavoz externo de entrada de audio.

2.5: Este producto utiliza una batería de litio de 1600 mAh de larga duración.

2.6: En el modo de recepción, este producto es compatible con sintonización digital, sintonización manual, búsqueda de poleas y otras formas de búsqueda, brindando a los usuarios más diversión de uso.

2.7: Formas de buscar canales de este producto: búsqueda automática completa de canales y almacenamiento automático de canales, almacenamiento manual de canales y búsqueda automática de canales.

2.8: Este producto diseña 5 ondas de medidor de AIRE, 11 ondas de medidor de SW y 9 ondas de medidor de VHF para un cambio de frecuencia rápido y toma de canal rápida.

2.9: Este producto tiene 4 frecuencias FM; El rango de frecuencia AM cambia con FM. Sin límite de frontera nacional, se puede utilizar en todo el mundo.

1) : FM:87.5-108MHZ/ AM:522-1710KHZ (Valor de paso: 9KHZ)

2) : FM:87.0-108MHZ/ AM:520-1710KHZ (Valor de paso: 10KHZ)

3) : FM:76.0-108MHZ/ AM:522-1710KHZ (Valor de paso: 9KHZ)

4) : FM:64.0-108MHZ/ AM:522-1710KHZ (Valor de paso: 9KHZ)

2.10: en el modo de reproducción, este producto puede iniciar la marquesina y brindarle una maravillosa melodía musical.

2.11: Este producto proporciona un efecto de GRAVES y admite la escucha con auriculares, satisfaciendo los requisitos de todos los usuarios.

2.12: en el modo de juego de la tarjeta TF, hay cuatro formas de juego para elegir:

rA (repetir todo), rO (repetir uno) rF (repetir archivo), rr (aleatorio)

2.13: Este producto soporta la función de bloqueo.

2.14: Este producto utiliza una pantalla de 1,38 pulgadas para mostrar la hora, el estado de la batería, la señal, la hora de reposo y el símbolo del reloj.

2.15: Este producto utiliza el sistema de 24 horas/12 horas.

2.16: El tiempo de apagado para dormir se puede ajustar: 90-80-70-60-50-40-30-20-10 minutos.

2.17: Se puede ajustar el temporizador de encendido y el temporizador del reloj.

2.18: Después de elegir el temporizador de encendido, se puede ajustar el tiempo de apagado después del encendido: 10-20-30-40-50-60-70-80-90 & FULL (apagado automático después de cancelar el encendido)

2.19: La retroiluminación puede utilizarse en la oscuridad.

2.20: En el modo de recepción, este producto tiene una capacidad de memoria ultra grande para memorizar 995 canales (FM/VHF/AW/SW/AIR: 199 bandas).

2.21: En el modo de reproducción de Bluetooth o tarjeta TF, este producto admite seis efectos de sonido EQ:

E1: NORMAL, E2: POP, E3: ROCK E4: JAZZ, E5: CLÁSICO, E6: COUNTRY

2.22: Este producto utiliza una clavija de carga TYPE-C más fácil de usar.

3: Lista de paquete

nombre	Cantidad
RETEKESS -TR112 radio portátil de alto rendimiento	1
Correa	1
Batería de litio, 1600mAh 3.7V	1
Cable de carga USB TIPO-C	1
Instrucciones de uso	1
Destornillador pequeño	1
Caja de embalaje	1

4: Descarga de la APP móvil (ver la instalación de la APP en el apéndice de referencia)

Paso 1: Encender la radio



Paso 2: Instalar la APP



APP

Paso 3: Instalación correcta en el móvil











Radio-c











Paso 4: Haga clic para entrar en la APP



Haga clic en "RETEKESS-TR112-BLE" para conectar la APP. Para desconectar la APP, pulse ligeramente "[POWER]" para apagar la radio y mostrar la hora. Mantenga pulsado "[MODE]" durante 2 segundos, aparecerá "[BLE]" en la pantalla y la APP estará desconectada. Para obtener más información sobre las funciones de la APP, consulte las Instrucciones de uso de la APP.

5: Función de los botones

	<p>1: Encendido / apagado 【referirse a los detalles en el artículo 7.1.1】 2: Establecer el tiempo de apagado para dormir 【referirse a los detalles en 7.1.2】</p>
	<p>1: Cuando se muestra la hora: configure la luz de fondo L1, L2 y L3 【consulte los detalles en el artículo 16】 2: cuando la radio está encendida: presione la luz y presione prolongadamente para aumentar el volumen</p>
	<p>1: Cuando se muestra la hora: presione prolongadamente y presione levemente para iniciar el temporizador y configurar el temporizador del reloj 【consulte los detalles en el Artículo 11】 2: Cuando la radio está encendida: presione la luz y presione prolongadamente para disminuir el volumen</p>
	<p>1: Cuando la pantalla está apagada: presione la luz para iniciar la retroiluminación y la visualización de la hora 2: Cuando se muestra la hora: presione prolongadamente y presione levemente para iniciar la configuración del tiempo de ejecución 【consulte los detalles en el Artículo 10】 3: Cuando la radio está encendida: presione la luz para cambiar entre FM/VHF/MW/SW/AIR/WB 4: en el modo de FM/VHF/MW/SW/AIR: mantenga pulsado durante 2 segundos para entrar en el modo completo búsqueda automática de canales y almacenamiento automático de canales 5: En el modo de WB: mantenga presionado este botón durante 2 segundos para iniciar la alarma. Antes de encontrar la señal de alarma, manténgala presionada nuevamente para salir de la búsqueda de alarma.</p>
	<p>1: Cuando se muestre la hora: mantenga presionado este botón durante 2 segundos para iniciar el ajuste manual del rango de frecuencia FM/MW/SW y presione levemente "[ ]" para elegir una frecuencia 【consulte los detalles en el Artículo 7.3.2.5】 2: En el modo de WB, presione ligeramente este botón para cambiar entre 7 frecuencias 3: Las frecuencias correctas no se pueden ajustar manualmente en el modo VHF/AIR/WB. Cada vez presione ligeramente este botón para cambiar a la frecuencia del medidor correspondiente después del cálculo con el algoritmo a través del potenciómetro.</p>
	<p>1: Cuando se muestra la hora: presione levemente y presione prolongadamente para ajustar la hora: selección de frecuencia de hora y FM: cambie entre las frecuencias de recepción de FM, cambie entre AM.9KHZ/10KHZ según corresponda Ajuste de retroiluminación: elija un modo de visualización de luz 2: En el modo de recepción: presione ligeramente este botón, la frecuencia aumentará según el valor del paso mínimo. Mantenga presionado este botón durante 2 segundos para buscar canales automáticamente. 3: Las frecuencias correctas no se pueden ajustar manualmente en el modo VHF/AIR/WB. Cada vez presione ligeramente este botón para cambiar a la frecuencia del medidor correspondiente después del cálculo con el algoritmo a través del potenciómetro.</p>
	<p>1: Cuando se muestra la hora: presione levemente y mantenga presionada para Ajuste de hora: hora - Selección de frecuencia FM: cambie entre frecuencias de recepción FM, cambie entre AM.9KHZ/10KHZ según corresponda Ajuste de retroiluminación: elija un modo de visualización de luz 2: En el modo de recepción: presione ligeramente este botón, la frecuencia disminuirá según el valor del paso mínimo. Mantenga presionado este botón durante 2 segundos para buscar automáticamente los canales hacia abajo. 3: En el modo de reproducción de la tarjeta TF: presione ligeramente este botón para reproducir la canción anterior y manténgalo presionado para retroceder rápidamente. 4: En el modo de reproducción de Bluetooth: presione ligeramente este botón para reproducir la canción anterior.</p>

	<p>1: En el modo de recepción: inicia la selección de canal de lanzadera rotativa. 2: En el modo de reproducción de Bluetooth o tarjeta TF: selección de canción rotatoria.</p>
	<p>En el modo de FM/MW/SW: ajuste la frecuencia de recepción de FM/MW/SW manualmente.</p>
	<p>1: Cuando se muestra la hora: presione ligeramente este botón para iniciar/cerrar la función de temporizador. 2: En el modo de recepción: presione ligeramente este botón para tomar un canal. Manténgalo presionado durante 2 segundos para almacenar un canal manualmente. Vuelva a presionarlo levemente para confirmar que un canal se almacenó correctamente.</p>
	<p>1: En el modo de recepción: mantenga presionado este botón durante 2 segundos para iniciar/cerrar la función de silencio. 2: Cambiar entre los modos de reproducción: tarjeta TF/Bluetooth/cable de audio de 3,5 MM - entrada AUX/conexión a la entrada AUX de la computadora. Presione ligeramente este botón para cambiar entre los cuatro modos de reproducción. 3: Manténgalo presionado durante 2 segundos para pausar/reproducir.</p>
	<p>1: Cuando se muestra la hora/la radio está encendida: mantenga presionado este botón para iniciar la función de bloqueo y manténgalo presionado durante 2 segundos para desbloquear. (La alarma SOS y la linterna no están controladas por la cerradura) 2: Cuando se muestra la hora/la radio esté encendida: presione ligeramente este botón para iniciar el bloqueo de la lanzadera y presiónelo nuevamente para desactivar el bloqueo de la lanzadera.</p>
	<p>1: Al buscar canales con el botón de lanzadera: la frecuencia en la pantalla LCD parpadea. Pulse ligeramente este botón para cambiar entre valores de paso y buscar canales junto con el botón de desplazamiento. 2: Modo de reproducción: presione ligeramente este botón para elegir un ecualizador.</p>
	<p>1: En el modo de trabajo: presione ligeramente este botón para elegir un estado de trabajo de la marquesina 【consulte los detalles en el Artículo 15】. 2: En el modo de VHF: mantenga presionado este botón para iniciar la configuración del ancho de banda 【consulte los detalles en el Artículo 7.3.6】. 3: En el modo de A IR: mantenga presionado este botón para configurar SQ 【consulte los detalles en el Artículo 7.7】. 4: En el modo de reproducción de la tarjeta TF: mantenga presionado este botón para iniciar la configuración del modo de reproducción 【consulte los detalles en el Artículo 9.3】. 5: En el modo de reproducción de Bluetooth: mantenga presionado este botón durante 2 segundos y desconecte el Bluetooth. 6: Cuando la aplicación está conectada: mantenga presionado este botón durante 2 segundos para salir de la conexión de la aplicación después de que la radio se apague.</p>
	<p>1: En cualquier modo: presione ligeramente este botón para encender la linterna y presiónelo nuevamente para apagar la luz. 2: En cualquier modo: mantenga presionado este botón durante 2 segundos para iniciar la alarma SOS y la luz intermitente y manténgalo presionado nuevamente para cancelar.</p>
	<p>Toma de tarjeta TF.</p>
	<p>Conector de salida de audio para auriculares de 3,5 mm</p>
	<p>Conector de entrada de audio externo de 3,5 mm</p>







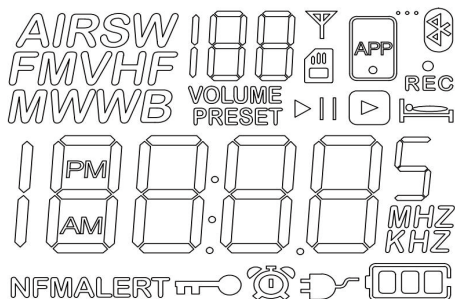



- 1: Toma de carga
- 2: Conexión al conector de salida de audio en la computadora
- 3: Conexión a computadora con cable USB. Uso como lector de tarjetas TF.



6: Símbolos en la pantalla LCD





	En el modo de recepción: señal.
	Dirección de almacenamiento de un canal y dirección de toma de un canal y símbolo de ecualización
VOLUME	Volumen
PRESET	Búsqueda y almacenamiento de canales totalmente automático y almacenamiento de canales manual y canal
	Estado de la batería e indicador de carga
KHZ	Unidad
MHZ	Unidad
	Encendido automático y reloj
	Hora de dormir
	Bloquear
	Reproducción bluetooth
	Reproducción de tarjeta TF





	MW AIR FM VHF SW WB
	Pausa/Reproducir
	Sistema de 12 horas AM
	Sistema de 12 horas PM
	Tiempo de espera: muestra la hora Modo Bluetooth: bt muestra el estado de Bluetooth Conexión a la computadora: la PC muestra el estado de salida de audio y la descarga/eliminación de la fecha de la tarjeta TF Modo de tarjeta TF: muestra el número total de canciones y muestra el tiempo de reproducción
	Modo de aplicación. Mostrar las grabaciones.
	Conexión exitosa entre este producto y la aplicación móvil
	Tarjeta TF insertada en la radio
	Marquesina



7: Funciones de los símbolos

7.1.1 Encendido/apagado “[ ”: este producto tiene litio incorporado batería. Presione levemente “[ ” para mostrar la hora y presione levemente “[ ” de nuevo dentro de 10 segundos para encender la radio.

Cuando la radio esté encendida, presione ligeramente “[ ” durante 2 segundos para apagar la radio. El tiempo se mostrará después de la radio está apagada.

Nota: después de 10 segundos de apagar la radio, la radio ingresa al modo de ahorro de energía y la luz de fondo y la pantalla de tiempo se apagan. Para volver a comprobar la hora, presione ligeramente “[ ” o presione ligeramente “[ ” para encender la luz de fondo y la visualización de la hora. Antes del primer uso, primero cargue completamente la radio.

7.1.2 Establezca el tiempo de suspensión: presione ligeramente “[ ” para encender la luz de fondo y la pantalla de tiempo. Mantenga presionado “[ ” durante 2 segundos para configurar el tiempo de suspensión. Cuando se muestre el tiempo de suspensión, presione ligeramente “[ ” para elegir los minutos de apagado automático para dormir: 90.80.70.60.50.40.30.20.10. Después de elegir los minutos de apagado automático para dormir, se muestra “[] ” en la pantalla LCD.



7.2: Ajuste de volumen (nivel: 00-32) Cuando la radio esté funcionando, presione levemente o presione prolongadamente “[] ” o “[] ” para ajustar el volumen de 00 a 32.

7.3: Escuchar la radio



7.3.1: Los rangos de recepción de este producto se muestran en la siguiente tabla.

Diferentes países tienen diferentes requisitos para FM y AW. Aquí hay cuatro rangos de recepción. El primero es el valor predeterminado en fábrica.

NO.	FM receiving range	VHF receiving range	MW receiving range	SW receiving range	AIR receiving range	WB receiving range
1	87.5-108MHZ	30-199.975MHZ	522-1710KHZ(9KHZ)	3.2-21.95MHZ	118-138MHZ	162.4-162.55MHZ
2	FM:87-108MHZ	30-199.975MHZ	522-1710KHZ(10KHZ)	3.2-32MHZ	118-138MHZ	162.4-162.55MHZ
3	FM:76-108MHZ	30-199.975MHZ	522-1710KHZ(9KHZ)	3.2-32MHZ	118-138MHZ	162.4-162.55MHZ
4	FM:64-108MHZ	30-199.975MHZ	522-1710KHZ(9KHZ)	3.2-32MHZ	118-138MHZ	162.4-162.55MHZ

Los cuatro rangos de recepción anteriores se pueden ajustar según sea necesario: Cuando se muestre la hora, mantenga presionado "[]" durante 2 segundos para mostrar la baja frecuencia de FM en el modo actual y presione ligeramente "[]" o "[]" para elegir un rango de recepción de FM. Detener la operación y salir de la configuración. La frecuencia elegida finalmente será el valor por defecto automáticamente. ✖ Por ejemplo: 87,5 MHz en la pantalla LCD es el primer modo de recepción y 87,0 MHz en la pantalla LCD es el segundo modo de recepción.

7.3.2: Modo de búsqueda de canales: búsqueda manual de canales, búsqueda semiautomática de canales, búsqueda y almacenamiento de canales totalmente automático, búsqueda de canales de polea y lanzadera, y canal de perilla buscar.



7.3.2.1: Búsqueda manual de canales: presione ligeramente "[]" o "[]", el valor de paso mínimo de cada banda aumenta o disminuye.

Valor de paso mini de FM: 0,1 MHz, valor de paso mini de VHF: 0,025 MHz

Mini valor de paso de MW: 9KHZ / 10KHZ

Mini valor de paso de AIRE: 0.025MHZ

Mini valor de paso de SW: 0.005MHZ

7.3.2.2: Búsqueda semiautomática de canales: presione prolongadamente "[]" o "[]" durante 2 segundos, la radio buscará rápidamente canales según el valor de paso mínimo de cada banda, detendrá la búsqueda después de encontrar un canal y juegalo.

7.3.2.3: Búsqueda y almacenamiento automático de canales: En el modo de recepción, mantenga presionado "[]" durante 2 segundos para buscar y almacenar automáticamente los canales desde el más bajo frecuencia a la frecuencia más alta de la banda actual. La búsqueda de canales se detendrá automáticamente.

En el proceso de búsqueda automática de canales, aparece "PRESET 01-PRESET**" en la parte superior derecha de la pantalla LCD (el número significa la dirección de almacenamiento de un canal). Una vez finalizada una ronda de búsqueda, la búsqueda se detendrá automáticamente y se reproducirá el programa de la primera frecuencia almacenada. Número de canales almacenados de cada banda: 199, 995 canales en total (excepto WB). Aviso cálido: la cantidad de canales almacenados depende de la intensidad de la señal local.

7.3.2.4: Búsqueda de canal de lanzadera: en el modo de recepción, gire la perilla de lanzadera a la derecha de la radio "[]" para elegir un canal hacia arriba y hacia abajo.

Búsqueda rápida de canales: gire “[Shuttle] ”, el número detrás de la frecuencia parpadea durante 2 segundos. Cuando el número esté parpadeando, presione ligeramente “[] ” para cambiar entre los números que parpadean. Cuando el número esté parpadeando, gire “[Shuttle] ” para elegir rápidamente un canal hacia arriba o hacia abajo.

7.3.2.5: “[Rotary ] ” Búsqueda de canal de nudo manual Descripción especial de la búsqueda de canal manual:

Limitado por el chip de este producto, VHF/AIR/WB solo admite un ajuste de frecuencia aproximado y no admite una búsqueda manual precisa de canales usando la perilla, lo que significa que el paso es limitado y el ajuste fino solo se puede realizar en combinación con TUNE+/TUNE-.

ajuste de frecuencia aproximado y no es compatible con la búsqueda manual precisa de canales usando la perilla, lo que significa que el paso es limitado y el ajuste fino solo se puede realizar en combinación con TUNE+/TUNE-. En el modo de FM/MW/SW, los canales se pueden buscar manualmente usando el nudo. En el modo de FM/SW, cuando busque canales manualmente usando la perilla, presione ligeramente “SUB BAND” para elegir entre cuatro rangos de bandas de recepción.

FM1:87-108MHZ	FM2:76-108MHZ
FM3:70-93MHZ	FM4:64-88MHZ

En el modo de FM, cuando se elige cualquier rango, el modo de sintonización manual buscará en uno de los rangos. En el modo de SW, presione ligeramente “SUB BAND” para elegir entre 11 rangos de banda de recepción.

SW1:3.2-4.1MHZ	SW2:4.7-5.6MHZ
SW3:5.7-6.4MHZ	SW4:6.8-7.6MHZ
SW5:9.2-10MHZ	SW6:11.4-12.2MHZ
SW7:13.5-14.3MHZ	SW8:15-15.9MHZ
SW9:17.4-17.9MHZ	SW10:18.9-19.7MHZ
SW11:21.4-21.9MHZ	

En el modo de SW, cuando se elige cualquier rango, el modo de sintonización manual buscará en uno de los rangos.

Cuando se muestre la hora, mantenga presionado "SUB BAND" para configurar el rango de sintonización manual de MW y el rango de sintonización numérica mientras cambia entre el rango de sintonización numérica de FM. Para obtener más información, consulte el Artículo 7.3.1. Hay diferentes rangos porque cada potenciómetro tiene un error, es difícil darse cuenta de la coherencia entre todas las radios. Las frecuencias fuera del rango se pueden mostrar pero no se pueden recibir. Hay una conexión perfecta entre la sintonización manual y "[Rotary ▲]", cambiará automáticamente a la sintonización manual. VHF/AIR/WB no admite la sintonización manual, por lo que cambiará a la frecuencia correspondiente después del cálculo con el algoritmo a través del potenciómetro. Al cambiar de frecuencia usando los botones y el transbordador, cambiará automáticamente a la sintonización numérica.

7.3.3: En el modo de sintonización numérica, cambie entre las ondas del medidor SW: Rango de frecuencia de recepción SW: 3,2-21,95 MHz



Sintonización numérica: en el modo de SW, presione ligeramente "[SUB BAND ●]" para Muestra 11 ondas de medidor SW: 3,20 MHz, 4,75 MHz, 5,60 MHz, 7,35 MHz, 9,90 MHz, 12,10 MHz, 13.87MHz, 15.80MHz, 17.90MHz, 19.10MHz, 21.85MHz Presione ligeramente "[SUB BAND ●]" para cambiar rápidamente y elegir .







7.3.4: Cambiar entre wavelets VHF: Rango de recepción VHF: 30,00-199,975 MHz Para recibir un canal más rápidamente, en el modo de VHF: hay 9 wavelets VHF. Presione ligeramente "[SUB BAND ●]", la pantalla LCD muestra: 30,00 MHz, 50,00 MHz, 70,00 MHz, 90,00 MHz, 110,00 MHz, 130,00 MHz, 150,00 MHz, 170,00 MHz, 190,00 MHz. Presione ligeramente "[SUB BAND ●]" para cambiar y elegir rápidamente.

7.3.5: Cambiar entre onduladas de AIRE: Rango de recepción de AIRE: 118.00-138.00MHz. En el modo de AIRE: presione ligeramente "[SUB BAND ●]", la pantalla LCD muestra: 118.00MHz, 123.00MHz, 128.00MHz, 133.00MHz, 138.00MHz. Presione ligeramente "[SUB BAND ●]" para cambiar y elegir rápidamente.





7.3.6: Configuración del ancho de banda VHF: En el modo VHF, presione prolongadamente "[MOD]" durante 2 segundos para mostrar el ancho de banda VHF actual 5KHZ. Cuando se muestre el ancho de banda, presione ligeramente "[MOD]" para elegir un ancho de banda de 50 KHZ, 100 KHZ, 150 KHZ y 200 KHZ. Después de elegir un ancho de banda, la radio saldrá de la configuración del ancho de banda automáticamente en 3 segundos y confirmará automáticamente el ancho de banda elegido finalmente. Nota: el valor predeterminado de fábrica de VHF-NFM es 5 KHZ. Si se elige 50KHZ, 100KHZ, 150KHZ o 200KHZ, la radio recibirá señales en el modo de demodulación VHF-WFM.

7.4: Método de almacenamiento manual de un canal En el modo de recepción, busque la frecuencia objetivo utilizando los métodos del Artículo 7.3.2. Mantenga presionado "[MEMO]" durante 2 segundos para ingresar al modo de almacenamiento de canales, la dirección de almacenamiento de un canal aparece en la pantalla LCD y "PRESET **" parpadea, ahora presione ligeramente "[TIME/SET ▲]" o "[TIME/PRE ▼]" para elegir una dirección de almacenamiento de un canal y presione "[MEMO]" nuevamente para confirmar. La dirección de almacenamiento de un canal está desactivada, ahora el almacenamiento manual de canales ha finalizado.

Nota: si se elige una frecuencia objetivo, presione prolongadamente “[]” durante 2 segundos para almacenar un canal y presione levemente “[]” para confirmar que se almacenó un canal. Los canales se pueden almacenar así según la secuencia de direcciones.

7.5: Tomar un canal Almacenar un canal utilizando los métodos del Artículo 7.3.2.3 y 7.4. Presione ligeramente “[]” para tomar un canal. Cuando se muestre “PRESET **”, presione ligeramente “[]” o “[]” o gire la polea a la derecha “[]” para elegir una dirección de toma de un canal. Cambie un canal cada vez que presione ligeramente “[]” o “[]”, y aparecerá “PRESET00-PRESET**” (“01-**” es la dirección para tomar un canal).



Nota: “PRESET--” significa que no hay canal almacenado.

7.6: WB: Presione ligeramente “[]” para cambiar a WB. Presione levemente “[]” o presione levemente y mantenga presionado “[]” o “[]” para elegir una frecuencia meteorológica.

Frecuencias de recepción:



1—162.400MHZ, 2—162.425MHZ, 3—162.450MHZ, 4—162.475MHZ, 5—162.500MHZ, 6—162.525MHZ,

7—162.550MHZ

Encienda la alarma: presione prolongadamente “[]” durante 2 segundos para ingresar a la alarma automática “ALE”. En el estado de “ALE”, si no se busca ninguna señal de alarma, mantenga presionado “[]” nuevamente durante 2 segundos para salir de “ALE”. (Nota: después de la búsqueda automática de alarma, si ningún botón funciona, mantenga presionado “[]” nuevamente durante 2 segundos para cancelar la alarma primero y luego usar otras funciones)





Apague la alarma: después de que suene la alarma, presione ligeramente “[]” para apagar la alarma y salir de “ALE”





7.7: Iniciar la función SQ en AIR

En el modo de AIRE, mantenga presionado “[]”, “sq OFF” y “sq On” aparecen en la pantalla LCD. “sq OFF”: apaga la función SQ “sq On”: enciende la función SQ Presione ligeramente “[]” para cambiar entre los dos. Lo que elijas será el predeterminado.

8: Introducción al modo Bluetooth

Nombre Bluetooth de este producto: “RETEKESS-TR112”.

8.1. Cuando la radio esté encendida, presione ligeramente “[]” para cambiar a “[]”. El símbolo de Bluetooth “[]” parpadea, lo que significa que está esperando la conexión a Bluetooth. Después de una conexión exitosa, el símbolo de Bluetooth “[]” siempre está encendido.





8.2. Presione ligeramente “[]” o presione ligeramente “[]” en el sentido de las agujas del reloj para reproducir la siguiente canción. Presione ligeramente “[]” o presione “[]” en el sentido contrario a las agujas del reloj para volver a la canción anterior. Mantenga presionado “[]” durante 2 segundos para cambiar entre pausa y reproducción, u opere el móvil para controlar en consecuencia.

8.3. Desconexión de Bluetooth: en el modo de Bluetooth, presione prolongadamente “[]” para desconectar Bluetooth.



9: juego de tarjeta TF

Inserte la tarjeta TF de acuerdo con la dirección de "[

9.1: En cualquier modo, inserte la tarjeta TF para reproducir canciones TF por prioridad, y el ícono de tarjeta TF "[

9.2. Presione ligeramente "[]" o presione ligeramente "[Shuttle]" en el sentido de las agujas del reloj para reproducir la siguiente canción. Presione ligeramente "[]" o presione "[Shuttle]" en el sentido contrario a las agujas del reloj para volver a la canción anterior. Presione prolongadamente "[]" para avanzar rápidamente y presione prolongadamente "[]" para retroceder rápidamente.

9.3: En el modo de juego de la tarjeta TF, las formas de juego se pueden elegir de la siguiente manera:

Mantenga presionado "[]" durante dos segundos, la pantalla LCD muestra la forma actual de reproducción: rA, rO, rF o rr. Cuando se muestre rA, rO, rF o rr, presione ligeramente "[]" para elegir una forma de jugar: rA (repetir todo), rO (repetir uno) rF (repetir archivo), rr (aleatorio)

Capacidad máxima de la tarjeta TF: 256G



La tarjeta TF admite la reproducción de MP3, WMA, WAV, APE y FLAC



Número máximo de archivos admitidos por la tarjeta TF: 65,535







Indicación cálida:

In the play mode of TF card, in consideration of song source downloaded, if vibrato happens, please adjust the volume. In the mode of reception and Bluetooth, songs cannot be played after inserting TF card and "Err" appears on the screen. In consideration of song source downloaded, or if TF card is broken, please change a normal TF card.

10: Setting of running time

Lightly press "[]" or "[]" show the time.

Long press "[]" for 2 seconds, the hour " ** " flashes. Lightly press or long press "[]" or "[]" to adjust current hour.

Mantenga presionado "[]", el minuto " ** " parpadea. Presione levemente o presione prolongadamente "[]" o "[]" para ajustar el minuto actual. Presione ligeramente "[]" para mostrar el sistema de tiempo "24Hr" o "12Hr". Presione ligeramente "[]" o "[]" para elegir el tiempo "24Hr" o "12Hr" sistema. Presione ligeramente "[]" para confirmar el tiempo de funcionamiento y el sistema de tiempo ajustados.

※ Modo de visualización de la hora: sistema de 12 horas: "AM" en la pantalla LCD significa mañana y "PM" en la pantalla LCD significa tarde.

11: Configuración del temporizador de encendido y del reloj

11.1: El temporizador de encendido y el temporizador de reloj de este producto se pueden configurar de la siguiente manera:

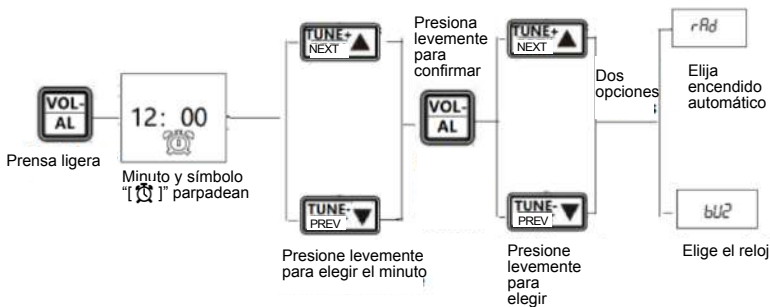
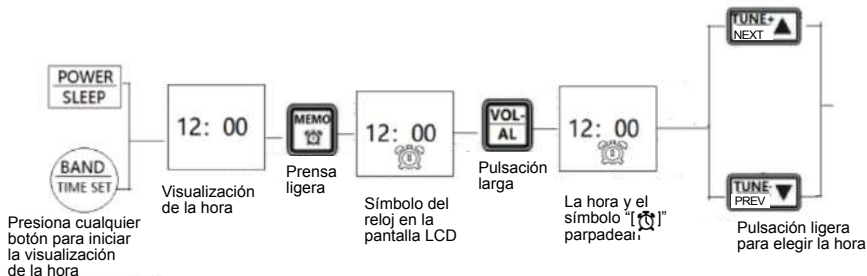



Cálido mensaje:

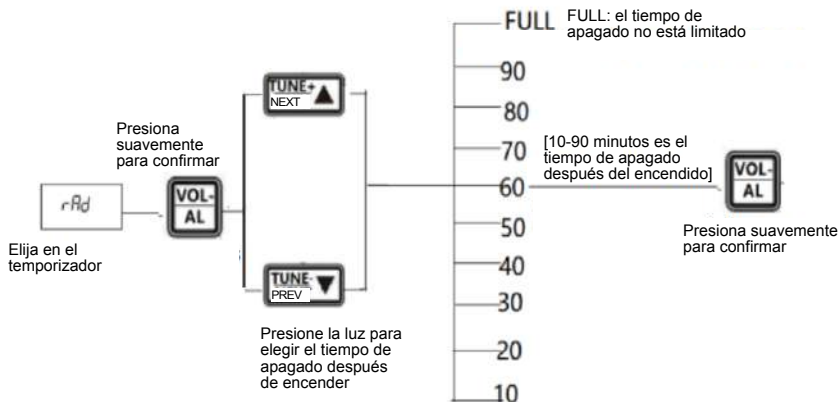

Temporizador de encendido "[rRd]": en el momento del temporizador de encendido, el modo de trabajo antes del apagado se elegirá automáticamente. En el modo de Bluetooth, las canciones solo se pueden reproducir haciendo clic en el dispositivo Bluetooth. Si se elige el tiempo de encendido y apagado, encienda la radio a la hora establecida, el símbolo "[12:00]" aparecerá en la pantalla. Apague la radio a la hora establecida, el símbolo "[12:00]" desaparecerá.

Temporizador de reloj "[bU2]": a la hora del temporizador de reloj, el símbolo del reloj "[12:00]" parpadeará, la radio emite un "bip..." durante 3 minutos a intervalos de 5 minutos. Presione ligeramente "[12:00]" para apagar el reloj, el símbolo "[12:00]" deja de parpadear. Presione levemente "[12:00]" nuevamente para cancelar el reloj, y el símbolo "[12:00]" desaparecerá. Cuando suene el reloj, presione ligeramente "[12:00]" para seguir durmiendo durante 5 minutos. Detenga el reloj por un momento.

11.2: Después de elegir el encendido automático, el tiempo de encendido automático El apagado se puede elegir (unidad: minuto) de la siguiente manera:



Indicador cálido: “[rAd]” si se elige el temporizador de encendido y el temporizador de apagado después del temporizador de encendido, el símbolo de suspensión “[]” aparece en la pantalla LCD. en el punto de partida tiempo, la radio se apagará automáticamente.

11.3: Apagado: temporizador de encendido/temporizador de reloj Cancele el temporizador de encendido/temporizador de reloj: en el modo de reloj, presione levemente “[]”, el símbolo “[]” desaparece y apague el reloj.

12: Selección del modo de reproducción y configuración de EQ



En el modo de reproducción de música, presione ligeramente “[]” para elegir un EQ:



E1: NORMAL, E2: POP, E3: ROCA, E4: JAZZ

E5: CLÁSICO, E6: CAMPO. La radio se ajustará de forma predeterminada al ecualizador actual ajustado sin operación dentro de los 3 segundos.



13: alarma SOS e iluminación de emergencia



13.1: Potencia de la función de emergencia: potencia máxima de salida de la alarma SOS: >5W; la potencia de la linterna: 1W.







13.2: Iniciar alarma SOS: mantenga presionado “[]” durante 2 segundos para iniciar la alarma SOS. Presione ligeramente “[]” para cancelar la alarma SOS.

13.3: Inicie la linterna: presione ligeramente “[]” para encender el LED y presione levemente “[]” nuevamente para apagar el LED.

14: Uso del candado “[]”

14.1: Bloqueo: en el modo de tiempo y encendido, presione prolongadamente “[]” durante dos segundos, el símbolo “[]” aparece en la pantalla LCD. La función de emergencia “[]” no se puede bloquear, pero todos los demás botones se puede bloquear;

14.2: Desbloqueo: en el modo de tiempo y encendido, presione prolongadamente “[]” durante dos segundos, el símbolo “[]” desaparece en la pantalla LCD y todos los botones se desbloquean.



14.3: Función de bloqueo de lanzadera exclusiva de este producto: en el modo de tiempo y encendido, presione ligeramente “[]”, el símbolo “[]” parpadea en la pantalla LCD. Ahora “[]” está bloqueado, presione ligeramente “[]” nuevamente, el símbolo “[]” desaparece y “[]” está desbloqueado.

15: Elija un estado de trabajo de marquesina

15.1: En el modo de reproducción de música (Bluetooth, tarjeta TF, AUX-IN): presione ligeramente “[]” para cambiar al estado de funcionamiento de la marquesina.

Presione ligeramente “[]” para ver tres estados de trabajo en la pantalla LCD:

S1: destello natural; S2: parpadeo rápido; OF: la marquesina está apagada.

15.2: En el modo de recepción: presione ligeramente “[]” para cambiar al estado de funcionamiento de la marquesina. Presione ligeramente “[]” para ver cuatro estados de trabajo en la pantalla LCD:

S1: destello natural; S2: parpadeo rápido; A las: la marquesina siempre está encendida (sin flash) OF: la marquesina está apagada

16: Configuración de la luz de fondo de la ventana de visualización/luz de fondo del disco indicador/luz decorativa (en la parte posterior de la radio)



L1: luz de fondo de la ventana de visualización















L2: luz de fondo del disco del puntero

















L3: dos luces decorativas (en la parte posterior de la radio)

Opciones para los tres tipos de retroiluminación anteriores:

16.1: L1: la retroiluminación puede estar siempre encendida. Se apagará automáticamente después de 5 segundos. La operación se muestra de la siguiente manera: Cuando se muestra la hora, mantenga presionado “[]” durante 2 segundos, el símbolo “[]” o “[]” aparece en la pantalla LCD. Presione ligeramente “[ Δ]” o “[ ▽]” para elegir entre los dos modos. “[]” significa que la luz de fondo L1 siempre está encendida cuando la radio está encendida; “[]” significa que la luz de fondo L1 se apagará automáticamente sin operación en 5 segundos cuando la radio esté encendida.



16.2: L2: la retroiluminación puede estar siempre encendida. Se apagará automáticamente después de 5 segundos. La operación se muestra de la siguiente manera: Cuando se muestra la hora, mantenga presionado “[]” durante 2 segundos, aparece “L1” en la pantalla LCD. Presione ligeramente “[ Δ]” por segunda vez, el símbolo “[]”, “[]” o “[]” aparece en la pantalla LCD.

Presione ligeramente “[ Δ]” o “[ ▽]” para elegir entre los tres modos. “[]” significa que la luz de fondo L2 siempre está encendida en el modo de recepción; “[]” significa que la retroiluminación L2 se apagará automáticamente sin operación en 5 segundos el modo de recepción; “[]” significa que la retroiluminación L2 está apagada en el modo de recepción.

16.3: L3: la retroiluminación puede estar siempre encendida. Se apagará automáticamente después de 5 segundos. La operación se muestra de la siguiente manera: Presione prolongadamente “[]” durante 2 segundos, aparece “L1” en la pantalla LCD. Presione ligeramente “[ Δ]” dos veces, el símbolo “[]”, “[]” o “[]” aparece en la pantalla LCD. Presione ligeramente “[ Δ]” o “[ ▽]” para elegir entre los tres modos. “[]” significa que la retroiluminación L3 siempre está encendida en el modo de recepción; “[]” significa que la luz de fondo L3 se apagará automáticamente sin operación en 5 segundos el modo de recepción; “[]” significa que la retroiluminación L3 está apagada en el modo de recepción. Después de elegir de acuerdo con las instrucciones anteriores, este producto.

17: USB TIPO-C: función AUX-IN de carga y computadora

17.1: Carga: Se recomienda un dispositivo de carga DC5V/1A-DC3A para cargar la radio y evitar daños en la batería de litio o la radio. Si la radio no se usa durante mucho tiempo, cárguela todos los meses o saque la batería.

Si “[]” parpadea en la pantalla después de insertar el cable USB, 22: Precauciones significa que se está cargando. Cuando la radio está completamente cargada, aparece “[]” y deja de parpadear. El tiempo de carga es generalmente de 4 a 5 horas.

17.2: Entrada de audio externa USB: cuando la radio esté encendida, conéctela a la computadora con un cable USB, ahora se pueden ingresar archivos de audio. Aparece “[]” en la pantalla LCD.

18: Entrada y reproducción de fuente de sonido externa (AUX)

Cuando la radio esté encendida, inserte un dispositivo de fuente de sonido de 3,5 MM (por ejemplo, un teléfono móvil, una computadora, etc.) en AUX “[]” fuera de la radio usando un cable de audio de 3,5 MM.

Presione ligeramente “[]” para elegir el modo de “entrada de fuente de sonido”, aparece “LINE” en la pantalla LCD, ahora este producto se utiliza como una fuente de fuente externa. (Nota: no proporcionamos el cable de audio)

19: Transmisión de datos por computadora:

Inserte la tarjeta TF y conecte la radio a la computadora usando nuestro cable USB estándar. Presione ligeramente “[]”, la computadora instalará automáticamente el software del controlador. Aparece “PC” en la pantalla LCD, lo que significa que la conexión se realizó correctamente. Ahora la computadora puede leer, copiar y eliminar los archivos en la tarjeta TF (usar como lector de tarjetas).

Tenga en cuenta que esta operación no es compatible en ordenadores con diferentes accesorios.

20: Usa la antena:

Antes de escuchar FM, VHF, SW, AIR y WB, saque la antena y cambie su longitud y dirección para encontrar la mejor posición de recepción.

*Nota: en caso de desorden de canales por fuerte interferencia, acortar la antena. Escuche MW La radio utiliza una antena magnética incorporada para recibir MW. La antena magnética se verá afectada por la dirección cuando reciba señales, por lo que cuando escuche MW, puede girar la radio para encontrar la mejor posición de recepción.

21: Parámetros técnicos

Rango de recepción	FM: 64-108MHZ VHF: 30.000-199.975MHZ MW: 520-1710KHZ SW:3.20-21.95MHZ AIR:118-138MHZ WB:162.400-162.550MHZ
Sensibilidad de recepción	FM:≤8dB VHF:≤8dB MW:86dB SW:40dB AIR:≤8dB
Corriente de reposo	10uA
Corriente maxima	720mA
Vocero	Φ52mm 4Ω 5W
Relación señal/ruido	FM/VHF: 48dB MW: 30dB SW: 40dB AIR:48dB
Número de canales almacenados	995

Versión Bluetooth	VER 5.0	162.550MHZ
Distancia de recepción de Bluetooth	≤20 m	
Voltaje mínimo de trabajo	3.4V	
Tensión de entrada externa	DC.5v	
Batería de Litio	1600mAh	3.7V
Reproducir formato de tarjeta TF	Support play formats of MP3 ,WMA , WAV ,APE and FLAC	
Capacidad máxima de la tarjeta TF	256G	
Tamaño del producto	101.7x52x118.5mm	
Peso neto	359g	

22: Precauciones

Para usar este producto, cumpla con las siguientes normas de seguridad. instrucciones y garantizar un uso seguro y fiable del producto.

- ◆ Lea y comprenda todas las pautas de seguridad y la información de uso.
- ◆ Cuando aparece el símbolo "[]" o el marco del símbolo parpadea, la batería está baja. Cargue la radio para garantizar un uso normal.
- ◆ Se recomienda el uso de un dispositivo de carga DC5V/1A-DC3A para evitar daños a la batería de litio o la radio.
- ◆ Si no va a utilizar la radio durante mucho tiempo, cárguela todos los meses o saque la batería.
- ◆ Mantenga este producto alejado de la lluvia o la humedad. No se permite que se caiga o salpique líquido sobre la radio.
- ◆ Mantenga este producto alejado de fuentes de calor de alta temperatura. No caliente ni seque la radio a altas temperaturas.
- ◆ No deje este producto expuesto a la luz solar directa.
- ◆ No se permiten caídas, colisiones violentas ni cargas pesadas en la radio.

ADVERTENCIA

RF ENERGY EXPOSURE AND PRODUCT



ATTENTION!

Before using this radio, read this guide which contains important operating instructions for safe usage and rf energy awareness and control for compliance with applicable standards and regulations.

Esta radio utiliza energía electromagnética en el espectro de radiofrecuencia (RF) para proporcionar comunicaciones entre dos o más usuarios a distancia. La energía de RF, cuando se utiliza de forma inadecuada, puede causar daños biológicos.

Todas las radios Reteless están diseñadas, fabricadas y probadas para garantizar que cumplen los niveles de exposición a RF establecidos por el gobierno. Además, los fabricantes también recomiendan instrucciones de funcionamiento específicas a los usuarios de las radios. Estas instrucciones son importantes porque informan a los usuarios sobre la exposición a la energía de RF y proporcionan procedimientos sencillos sobre cómo controlarla.

Consulte los siguientes sitios web para obtener más información sobre qué es la exposición a la energía de RF y cómo controlar su exposición para garantizar el cumplimiento de los límites de exposición a RF establecidos: <http://www.who.int/en/>

Normativa de la administración local

Cuando se utilizan radios como consecuencia del trabajo, la normativa de la administración local exige que los usuarios sean plenamente conscientes de su exposición y capaces de controlarla para cumplir los requisitos laborales. El conocimiento de la exposición puede facilitarse mediante el uso de una etiqueta de producto que dirija a los usuarios a información específica de conocimiento del usuario. Su radio Reteless tiene una etiqueta de producto de exposición a RF. Además, su manual de usuario de Reteless, o un folleto de seguridad independiente, incluye información e instrucciones de funcionamiento necesarias para controlar su exposición a RF y satisfacer los requisitos de conformidad.

Licencia de radio (si procede)

Los gobiernos mantienen las radios en la clasificación, radios de negocios operan en frecuencias de radio que están regulados por los departamentos locales de gestión de radio (FCC, ISED, OFCOM, ANFR, BFTK, Bundesnetzagentur ...). Para transmitir en estas frecuencias, se le requiere tener una licencia expedida por ellos.

La clasificación detallada y el uso de sus radios, por favor póngase en contacto con los departamentos de gestión de radio del gobierno local.

El uso de esta radio fuera del país en el que está prevista su distribución está sujeto a la normativa gubernamental y puede estar prohibido.

Licencia de radio (si procede)

Los gobiernos mantienen las radios en la clasificación, radios de negocios operan en frecuencias de radio que están regulados por los departamentos locales de gestión de radio (FCC, ISED, OFCOM, ANFR, BFTK, Bundesnetzagentur ...). Para transmitir en estas frecuencias, se le requiere tener una licencia expedida por ellos. La clasificación detallada y el uso de sus radios, por favor póngase en contacto con los departamentos de gestión de radio del gobierno local.

El uso de esta radio fuera del país en el que está prevista su distribución está sujeto a la normativa gubernamental y puede estar prohibido.

Modificaciones y ajustes no autorizados

Los cambios o modificaciones no aprobados expresamente por la parte responsable del cumplimiento pueden anular la autoridad del usuario otorgada por los departamentos de gestión de radio del gobierno local para operar esta radio y no deben realizarse. Para cumplir con los requisitos correspondientes, los ajustes del transmisor sólo deben ser realizados por o bajo la supervisión de una persona certificada como técnicamente cualificada para realizar el mantenimiento y las reparaciones del transmisor en los servicios móviles terrestres y fijos privados, según certifique una

-- Consulter le revendeur ou un technicien radio/TV expérimenté pour obtenir de l'aide. organización representativa del usuario de dichos servicios.

La sustitución de cualquier componente del transmisor (cristal, semiconductor, etc.) no autorizado por la autorización de equipos de los departamentos de gestión de radio del gobierno local para esta radio podría infringir las normas.

Requisitos de la FCC:

• Este aparato cumple la parte 15 de las normas FCC. Su funcionamiento está sujeto a las dos condiciones siguientes:

- (1) Este dispositivo no puede causar interferencias perjudiciales, y
- (2) este dispositivo debe aceptar cualquier interferencia recibida, incluidas las interferencias que puedan causar un funcionamiento no deseado.

• (Si procede) Este equipo ha sido probado y cumple los límites establecidos para los dispositivos digitales de Clase B, de conformidad con la Parte 15 de las normas de la FCC. Estos límites están diseñados para proporcionar una protección razonable contra interferencias perjudiciales en una instalación residencial.

Este equipo genera, utiliza y puede irradiar energía de radiofrecuencia y, si no se instala y utiliza de acuerdo con las instrucciones, puede causar interferencias perjudiciales para las comunicaciones por radio. No obstante, no se garantiza que no se produzcan interferencias en una instalación concreta. Si este equipo causa interferencias perjudiciales en la recepción de radio o televisión, lo que puede determinarse apagando y encendiendo el equipo, se recomienda al usuario que intente corregir la interferencia mediante una o más de las siguientes medidas:

- Reorientar o reubicar la antena receptora.
- Aumentar la separación entre el equipo y el receptor.
- Conecte el equipo a una toma de corriente de un circuito distinto al que está conectado el receptor.
- Consulte al distribuidor o a un técnico de radio/TV experimentado para obtener ayuda.

Requisitos CE:

• (Declaración UE simple de conformidad) Henan Eshow Electronic Commerce Co.,Ltd declara que el tipo de equipo de radio cumple con los requisitos esenciales y otras disposiciones pertinentes de la Directiva RED 2014/53/UE y la Directiva ROHS 2011/65/UE y la Directiva RAEE 2012/19/UE; el texto completo de la declaración de conformidad de la UE está disponible en la siguiente dirección de internet: www.retekess.com.



•Eliminación

El símbolo del contenedor con ruedas tachado en su producto, documentación o embalaje le recuerda que en la Unión Europea todos los productos eléctricos y electrónicos, pilas y acumuladores (baterías recargables) deben llevarse a los lugares de recogida designados al final de su vida útil. (pilas recargables) deben llevarse a los lugares de recogida designados al final de su vida útil. No elimine estos productos como residuos urbanos sin clasificar. Elimínelos de acuerdo con la legislación de su zona.

Requisitos CI:

Aparatos de radio exentos de licencia

Este dispositivo contiene transmisor(es)/receptor(es) exentos de licencia que cumplen con los RSS exentos de licencia de Innovación, Ciencia y Desarrollo Económico de Canadá. Su funcionamiento está sujeto a las dos condiciones siguientes

- (1) Este dispositivo no debe causar interferencias.
- (2) Este dispositivo debe aceptar cualquier interferencia, incluidas las interferencias que puedan causar un funcionamiento no deseado del dispositivo.

El presente aparato cumple las normas CNR de Industrie Canada aplicables a los aparatos de radio exentos de licencia.

Se autoriza su funcionamiento bajo las dos condiciones siguientes

- (1) el equipo no debe causar interferencias;
- (2) el usuario del equipo debe aceptar cualquier interferencia de radio recibida, incluso si dicha interferencia puede causar un funcionamiento no deseado.

Información sobre exposición a RF (si procede).

- NO utilice la radio sin una antena adecuada conectada, ya que podría dañar la radio y superar los límites de exposición a RF. Una antena adecuada es la antena suministrada con esta radio por el fabricante o una antena específicamente autorizada por el fabricante para su uso con esta radio, y la ganancia de la antena no deberá exceder la ganancia especificada por el fabricante declarada.
- NO transmita durante más del 50% del tiempo total de uso de la radio, más del 50% del tiempo puede hacer que se superen los requisitos de cumplimiento de exposición a RF.
- Durante las transmisiones, su radio genera energía de RF que posiblemente puede causar interferencias con otros dispositivos o sistemas. Para evitar este tipo de interferencias, apague la radio en las zonas donde haya carteles que así lo indiquen.
- El dispositivo cumple las especificaciones de radiofrecuencia cuando se utiliza a 5 mm de su cuerpo. Los clips para cinturón, fundas y accesorios similares de terceros que se utilicen con este dispositivo no deben contener componentes metálicos. Los accesorios corporales que no cumplan estos requisitos pueden no cumplir los requisitos de exposición a RF y deben evitarse.
- NO utilice el transmisor en zonas sensibles a la radiación electromagnética, como hospitales, aviones y zonas de voladuras. Protege tu audición:



Protege tu audición:

- Utilice el volumen más bajo necesario para realizar su trabajo.
- Suba el volumen sólo si se encuentra en un entorno ruidoso.
- Baje el volumen antes de añadir auriculares o cascos.
- Limite el tiempo de uso de auriculares o cascos a un volumen alto.
- Cuando utilice la radio sin auriculares o audífonos, no coloque el altavoz de la radio directamente contra su oreja
- Tenga cuidado con los auriculares, ya que la presión sonora excesiva de los auriculares puede provocar pérdida de audición

Nota: La exposición a ruidos fuertes de cualquier fuente durante periodos de tiempo prolongados puede afectar temporal o permanentemente a su audición. Cuanto más alto sea el volumen de la radio, menos tiempo necesitará antes de que su audición pueda verse afectada. A veces, los daños auditivos provocados por ruidos fuertes son indetectables al principio y pueden tener un efecto acumulativo.





Accesorios aprobados

•Esta radio cumple las directrices de exposición a RF cuando se utiliza con los accesorios Retekeess suministrados o designados para el producto. El uso de otros accesorios puede no garantizar el cumplimiento de las directrices de exposición a RF e infringir la normativa.

•Para obtener una lista de accesorios aprobados por Retekeess para su modelo de radio, visite el siguiente sitio web: <http://www.Retekess.com>

Спасибо, что купили наш продукт. Перед использованием, пожалуйста, внимательно прочтите данную инструкцию по применению и храните ее надлежащим образом.

1: Обзор продукта

Наша компания стремится разрабатывать новые продукты, придерживаться постоянных инноваций и удовлетворять требования пользователей. RETEKESS-TR112 - это многодиапазонное радио с цифровым дисплеем DSP, поддерживающее приложение intelligent remote, разработанное нашей компанией со всеми усилиями. Он поддерживает диапазоны AIR, FM, MW, SW, VHF и WB, режимы воспроизведения Bluetooth, TF-карту и аудиовход в качестве динамика (линейный вход 3,5 мм / подключение к компьютеру с USB-входом для передачи данных), подключение к компьютеру для использования в качестве устройства чтения карт памяти, усилитель высокой мощности мощностью 5 Вт, мега-бас, фонарик и сигнализация SOS. RETE-KESS-TR112 - это аварийный продукт как для внутреннего, так и для наружного использования. Обладая множеством функций и более интересным способом поиска каналов, этот продукт поддерживает настройку клавиш, поиск шкивов и челноков, а также ручной поиск по указателю. Множество способов поиска каналов дают вам уникальный опыт использования.

2: Введение в функции продукта

- 2.1: Этот продукт реализует многодиапазонный прием эфира, FM, MW, SW, УКВ и WB с помощью программного обеспечения и обладает высокой чувствительностью приема.
- 2.2: Данный продукт поддерживает интеллектуальное дистанционное управление мобильным приложением В пределах 20 м он осуществляет дистанционное управление переключением диапазонов, режимов, выбором частоты с цифровой клавиатуры, регулировкой громкости, выбором канала по частоте, блокировкой и т.д., предоставляя пользователям новый опыт использования.
- 2.3: Данный продукт использует передовую аудиотехнологию для подключения синий зуб для беспроводного воспроизведения музыки. Он поддерживает воспроизведение в форматах MP3, WMA, WAV, APE, FLAC и TF до 256 гб.
- 2.4: Данное изделие оснащено разъемом двойного назначения ТИП-С, который поддерживает зарядку и поддерживает подключение между данным изделием и компьютер с USB-кабелем для использования в качестве внешнего динамика аудиовхода.
- 2.5: В этом продукте используется литиевая батарея емкостью 1600 мАч с длительным сроком службы.
- 2.6: В режиме приема этот продукт поддерживает цифровую настройку, ручную настройку, поиск по шкиву и другие способы поиска, что доставляет пользователям больше удовольствия от использования.
- 2.7: Способы поиска каналов данного продукта: полностью автоматический поиск каналов и автоматическое сохранение каналов, ручное сохранение каналов и автоматический поиск каналов.
- 2.8: Этот продукт проектирует 5 воздушных измерительных волн, 11 СВ-метровых волн и 9 УКВ-метровых волн для быстрого переключения частоты и быстрого выбора канала.

2.9: Данное устройство поддерживает 4 FM-частоты; диапазон частот AM меняется в зависимости от FM. Не ограничиваясь национальными границами, он может быть использован по всему миру.

1): FM: 87,5-108 МГц / AM: 522-1710 кГц (значение шага: 9 кГц)

2): FM: 87,0-108 МГц / AM: 520-1710 кГц (значение шага: 10 кГц)

3): FM: 76,0-108 МГц / AM: 522-1710 кГц (значение шага: 9 кГц)

4): FM: 64,0-108 МГц / AM: 522-1710 кГц (значение шага: 9 кГц)

2.10: В режиме воспроизведения этот продукт может запустить штер и выдать вам замечательную музыкальную мелодию.

2.11: Данный продукт обеспечивает эффект низких частот и поддерживает прослушивание с помощью наушников, удовлетворяя требованиям всех пользователей.

2.12: В режиме воспроизведения TF-карты вы можете выбрать четыре способа воспроизведения:

гА (повторить все), гО (повторить один) гF (повторить файл), гг (случайный)

2.13: Данный продукт поддерживает функцию блокировки.

2.14: В данном изделии используется экран диагональю 1,38 дюйма для отображения времени, состояния батареи, сигнала, времени ожидания и символа часов.

2.15: В данном продукте используется 24-часовая / 12-часовая система.

2.16: Можно установить время отключения для сна: 90-80-70-60-50-40-30-20-10 минут.

2.17: Можно установить таймер включения и таймер часов.

2.18: После выбора таймера включения можно установить время выключения после включения питания: 10-20-30-40-50-60-70-80-90 и ПОЛНОЕ (автоматическое выключение после отмены включения питания).

2.19: Подсветку можно использовать в темное время суток.

2.20: В режиме приема данное устройство обладает сверхбольшим объемом памяти для запоминания 995 каналов (FM/VHF/AW/SW/AIR: 199 полос).

2.21: В режиме воспроизведения с помощью Bluetooth или TF-карты данное устройство поддерживает шесть звуковых эффектов эквалайзера:

E1: ОБЫЧНЫЙ, E2: ОП, E3: РОК, 4: ДЖАЗ, E5: КЛАССИКА, E6: КАНТРИ

2.22: В данном изделии используется более удобный разъем для зарядки ТИП-С.

3: Упаковочный лист

Наименование товаров	Количество
Радиоприемник RETEKES-TR112	1
Ремни	1
Lithium-Akku, 1600mAh 3,7V	1
Кабель для зарядки USB ТИП-С	1
Инструкция по применению	1
Маленькая отвертка	1
Упаковочная коробка	1

4: Загрузка мобильного приложения (смотрите установку приложения в справочном приложении)

Шаг 1: Включите радио



Шаг 2: Установите приложение



APP

Шаг 3: Успешная установка на мобильном устройстве



Radio-c

Шаг 4: Нажмите, чтобы войти в приложение





















Нажмите “RETEKES-TR112-BLE”, чтобы подключить приложение. Чтобы отключить приложение, слегка нажмите “POWER/RECALL” чтобы выключить радио и показать время.

Длительное нажатие “MODE” в течение 2 секунд, “BLE” появляется на экране, и теперь приложение отключено.

Чтобы узнать больше о функциях приложения, ознакомьтесь с инструкцией по использованию приложения.

5: Функция кнопок

	<p>1: Включение/выключение питания 【подробнее см. в статье 7.1.1】 2: Установите время отключения для перехода в спящий режим 【подробности см. в разделе 7.1.2】</p>
	<p>1: Когда будет показано время: установите подсветку L1, L2 и L3 【подробнее см. в статье 16】 2: Когда радио включено: легкое нажатие и длительное нажатие для увеличения громкости</p>
	<p>1: При отображении времени: длительное нажатие и легкое нажатие для запуска таймера включения и настройки таймера часов 【подробности см. в статье 11】 2: Когда радио включено: легкое нажатие и длительное нажатие для уменьшения громкости</p>
	<p>1: Когда экран выключен: легкое нажатие для включения подсветки и отображения времени 2: При отображении времени: длительное нажатие и легкое нажатие для начала настройки времени выполнения 【подробности см. в статье 10】 3: Когда радио включено: легкое нажатие для переключения между FM / VHF / MW / SW / AIR / WB 4: В режиме FM/VHF/MW/SW/AIR: длительное нажатие в течение 2 секунд для перехода в режим повсего автоматического поиска каналов и автоматического сохранения каналов 5: В режиме WB: продолжительно нажимайте эту кнопку в течение 2 секунд, чтобы включить будильник. Прежде чем найти сигнал тревоги, нажмите его еще раз, чтобы завершить поиск сигнала тревоги.</p>
	<p>1: Когда появится время: продолжительно нажимайте эту кнопку в течение 2 секунд, чтобы начать ручную настройку диапазона частот FM / MW / SW, и слегка нажмите "  " чтобы выбрать частоту 【refer to details in Article 7.3.2.5 】 2: В режиме WB слегка нажмите эту кнопку для переключения между 7 частотами 3: Правильные частоты невозможно настроить вручную в режиме VHF/AIR/WB. Каждый раз слегка нажимайте эту кнопку, чтобы переключиться на соответствующую частоту измерителя после расчета по алгоритму с помощью потенциометра.</p>
	<p>1: При отображении времени: легкое нажатие и длительное нажатие клавиши SS для настройки времени: выбор времени + частоты FM: переключение между частотами приема FM, переключение между AM.9 кГц / 10 кГц соответственно Регулировка подсветки: выберите режим отображения с подсветкой 2: В режиме приема: слегка нажмите эту кнопку, частота увеличится в зависимости от значения минимального шага. Длительное нажатие этой кнопки в течение 2 секунд приводит к автоматическому поиску каналов вверх. 3: В режиме воспроизведения TF-карты: слегка нажмите эту кнопку, чтобы воспроизвести следующую композицию, и продолжительно нажмите ее для быстрой перемотки вперед. 4: В режиме воспроизведения Bluetooth: слегка нажмите эту кнопку, чтобы воспроизвести следующую композицию.</p>
	<p>1: При отображении времени: легкое нажатие и длительное нажатие для настройки времени: выбор частоты time - FM: переключение между частотами приема FM, переключение между AM.9 кГц / 10 КГц соответственно Регулировка подсветки: выберите режим отображения подсветки 2: В режиме приема: слегка нажмите эту кнопку, частота уменьшится в зависимости от значения минимального шага. Длительное нажатие этой кнопки в течение 2 секунд приводит к автоматическому поиску каналов вниз. 3: В режиме воспроизведения TF-карты: слегка нажмите эту кнопку, чтобы воспроизвести предыдущую композицию, и продолжительно нажмите ее, чтобы быстро вернуться назад. 4: В режиме воспроизведения Bluetooth: слегка нажмите эту кнопку, чтобы воспроизвести предыдущую композицию.</p>

	<p>1: В режиме приема: запустите выбор канала ротационного челнока. 2: В режиме воспроизведения Bluetooth или TF-карты: поворотный выбор песни.</p>
	<p>В режиме FM/MW/SW: отрегулируйте частоту приема FM/MW/SW вручную.</p>
	<p>1: Когда отобразится время: слегка нажмите эту кнопку, чтобы запустить / закрыть функцию таймера. 2: В режиме приема: слегка нажмите эту кнопку, чтобы выбрать канал. Длительное нажатие на нее в течение 2 секунд позволяет сохранить канал вручную. Слегка нажмите на нее еще раз, чтобы подтвердить успешное сохранение канала.</p>
	<p>1: В режиме приема: длительное нажатие этой кнопки в течение 2 секунд для запуска/ закрытия функции отключения звука. 2: Переключение между режимами воспроизведения: TF-карта / синий зуб / аудиокабель 3,5 мм -AUX-вход /подключение к компьютеру AUX - вход. Слегка нажмите эту кнопку, чтобы переключаться между четырьмя режимами воспроизведения. 3: Длительное нажатие на нее в течение 2 секунд для приостановки / воспроизведения.</p>
	<p>1: Когда отображается время /радиоприемник включен: длительное нажатие этой кнопки запускает функцию блокировки, и длительное нажатие в течение 2 секунд для разблокировки. ((Сигнализация SOS и фонарик не управляются замком) 2: Когда отобразится время /радио будет включено: слегка нажмите эту кнопку, чтобы запустить блокировку челнока, и слегка нажмите ее еще раз, чтобы отключить блокировку челнока.</p>
	<p>1: При поиске каналов с помощью кнопки переключения: частота на ЖК-дисплее мигает. Слегка нажмите эту кнопку, чтобы переключаться между значениями шага и каналами поиска вместе с кнопкой переключения. 2: Режим воспроизведения: слегка нажмите эту кнопку, чтобы выбрать EQ.</p>
	<p>1: В режиме работы: слегка нажмите эту кнопку, чтобы выбрать рабочее состояние маркера 【 подробности см. в статье 15】. 2: В режиме УКВ: продолжительно нажимайте эту кнопку, чтобы начать настройку полосы пропускания 【подробности см. в статье 7.3.6】. 3: В режиме AIR: длительное нажатие этой кнопки для установки SQ 【подробности см. в статье 7.7】. 4: В режиме воспроизведения TF-карты: длительное нажатие этой кнопки для запуска настройки режима воспроизведения 【подробности см. в статье 9.3】. 5: В режиме воспроизведения Bluetooth: длительное нажатие этой кнопки в течение 2 секунд отключит Bluetooth. 6: Когда приложение подключено: продолжительно нажимайте эту кнопку в течение 2 секунд, чтобы выйти из подключения к приложению после выключения радиоприемника.</p>
	<p>1: В любом режиме: слегка нажмите эту кнопку, чтобы включить фонарик, и слегка нажмите ее еще раз, чтобы выключить свет. 2: В любом режиме: длительное нажатие этой кнопки в течение 2 секунд приводит к включению сигнала SOS и мигающей лампочки и повторное длительное нажатие для отмены.</p>
	<p>Разъем для TF-карты.</p>
	<p>Разъем аудиовыхода для наушников 3,5 мм</p>
	<p>разъем для внешнего аудиовыхода 3,5 мм</p>







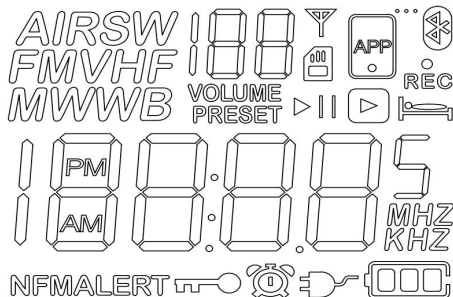



1: Разъем для зарядки 2: Подключение к разъему аудиовыхода на компьютере 3: Подключение к компьютеру с помощью USB-кабеля. Используйте в качестве устройства для чтения TF-карт.





6: Символы на ЖК-дисплее









	В режиме приема: сигнал.
	Адрес для сохранения канала и адрес для получения символа канала и эквалайзера
VOLUME	Объем
PRESET	Полностью автоматический поиск и хранение каналов и ручное хранение каналов
	Индикатор состояния батареи и зарядки
KHZ	КГц
MHZ	МГц
	Автоматическое включение питания и часы
	Время сна
	блокировать
	Воспроизведение по Синий зуб
	TF-карта работает
ALE	Сигнал тревоги WB



	МВт ВОЗДУХА FM-YKB SW WB
	Пауза/воспроизведение
	12-часовая система Утро
	12-часовая система полдень
	Время ожидания: показывает время Режим синий зуб: bt показывает состояние синий зуб Подключение к компьютеру: ПК показывает состояние аудиовыхода и дату загрузки / удаления TF-карты Режим TF-карты: показывает общее количество песен и показывает время воспроизведения
	Режим приложения. Покажите записи .
	Успешное соединение между этим продуктом и мобильным приложением
	TF-карта, вставленная в радиоприемник
	Шатер

7: Функции символов

7.1.1  включение / выключение питания: данное устройство имеет встроенную литиевую батарею. Слегка нажмите  чтобы показать время и снова слегка нажмите  в течение 10 секунд, чтобы включить радио. Когда радиоприемник включен, слегка нажмите  в течение 2 секунд, чтобы выключить радиоприемник. Время будет показано после выключения радиоприемника.

Примечание: через 10 секунд после выключения радиоприемника он переходит в режим энергосбережения, а подсветка и отображение времени выключаются. Чтобы вернуться к проверке времени, слегка нажмите  или несильно надавите  чтобы включить подсветку и отображение времени. Перед первым использованием, пожалуйста, сначала полностью зарядите радиоприемник.

7.1.2 Установите время ожидания: слегка нажмите  чтобы включить подсветку и отображение времени. Длительное нажатие  в течение 2 секунд позволяет установить время ожидания. Когда отобразится время перехода в спящий режим, слегка нажмите  чтобы выбрать минуты автоматического отключения питания для перехода в спящий режим: 90.80.70.60.50.40.30.20.10. После выбора минут автоматического отключения питания для перехода в спящий,  режим на ЖК-дисплее отображается.



7.2: Регулировка громкости (уровень: 00-32) При работающем радиоприемнике, слегка нажмите или продолжительно нажмите  или  чтобы отрегулировать громкость от 00 до 32.

7.3: Слушайте радио

7.3.1: Диапазоны приема данного продукта указаны в следующей таблице. В разных странах предъявляются разные требования к FM и AW. Вот четыре диапазона приема. Первое значение - это значение по умолчанию на заводе-изготовителе.



NO.	FM receiving range	VHF receiving range	MW receiving range	SW receiving range	AIR receiving range	WB receiving range
1	87.5-108MHZ	30-199.975MHZ	522-1710KHZ(9KHZ)	3.2-21.95MHZ	118-138MHZ	162.4-162.55MHZ
2	FM:87-108MHZ	30-199.975MHZ	522-1710KHZ(10KHZ)	3.2-32MHZ	118-138MHZ	162.4-162.55MHZ
3	FM:76-108MHZ	30-199.975MHZ	522-1710KHZ(9KHZ)	3.2-32MHZ	118-138MHZ	162.4-162.55MHZ
4	FM:64-108MHZ	30-199.975MHZ	522-1710KHZ(9KHZ)	3.2-32MHZ	118-138MHZ	162.4-162.55MHZ

Вышеуказанные четыре диапазона приема могут быть скорректированы по мере необходимости:

Когда отобразится время, продолжительно нажмите " " в течение 2 секунд, чтобы отобразить низкую частоту FM в текущем режиме и слегка нажмите " " или " " чтобы выбрать диапазон приема FM-сигнала. Остановите работу и выйдите из настройки. Окончательно выбранная частота автоматически станет значением по умолчанию.

※ Пример: 87,5 МГц на ЖК-дисплее - это первый режим приема, а 87,0 МГц на ЖК-дисплее - это второй режим приема.

7.3.2: Способ поиска каналов: ручной поиск каналов, полуавтоматический поиск каналов, полностью автоматический поиск и запоминание каналов, поиск по шкивам и челночным каналам, а также поиск по ручным каналам.



7.3.2.1: Ручной поиск каналов: слегка нажмите " " или " " , значение минимального шага для каждого диапазона увеличивается или уменьшается.

Значение мини-шага FM: 0,1 МГц, значение мини-шага УКВ: 0,025 МГц

Значение мини-шага MBT: 9 кГц / 10 кГц

Минимальное значение шага подачи воздуха: 0,025 МГц

Значение мини-шага SW: 0,005 МГц

7.3.2.2: Полуавтоматический поиск канала: длительное нажатие " " или " " в течение 2 секунд, радиостанция выполнит быстрый поиск каналов на основе значения минимального шага для каждого диапазона, остановит поиск после нахождения канала и воспроизведет его.

7.3.2.3: Полностью автоматический поиск и сохранение каналов: В режиме приема длительное нажатие " " в течение 2 секунд обеспечивает автоматический поиск и сохранение каналов от самой низкой частоты до самой высокой частоты текущего диапазона. Поиск канала прекратится автоматически.

В процессе автоматического поиска канала в правом верхнем углу ЖК-дисплея появляется надпись "PRESET 01-PRESET**" (цифра означает адрес сохранения канала). После завершения цикла поиска поиск автоматически остановится и будет воспроизведена программа с первой сохраненной частотой. Количество сохраненных каналов для каждого диапазона: 199, всего 995 каналов (кроме WB). Теплая подсказка: количество сохраненных каналов зависит от интенсивности местного сигнала.

7.3.2.4: Поиск канала Shuttle: в режиме приема поверните ручку shuttle справа от радиоприемника["Shuttle"] чтобы выбрать канал вверх и вниз. Быстрый поиск канала переключения: поверните["Shuttle"], цифра за частотой мигает в течение 2 секунд. Когда цифра мигает, слегка нажмите["STEP TO"] чтобы переключаться между мигающими цифрами. Когда цифра начнет мигать, поверните["Shuttle"] чтобы быстро выбрать канал вверх и вниз.

7.3.2.5: ["Rotary"] Ручной поиск канала узла Специальное описание ручного поиска канала:

Ограниченный чипом данного устройства, VHF / AIR / WB поддерживает только грубую настройку частоты и не поддерживает точный ручной поиск канала с помощью ручки, что означает, что шаг ограничен и точная настройка может быть реализована только в сочетании с TUNE + / TUNE-.

грубая настройка частоты и не поддерживает точный ручной поиск канала с помощью ручки, что означает, что шаг ограничен и точная настройка может быть осуществлена только в сочетании с TUNE + / TUNE-. В режиме FM/MW/SW поиск каналов можно осуществлять вручную с помощью узла. В режиме FM/SW при ручном поиске каналов с помощью ручки слегка нажмите "SUB BAND", чтобы выбрать один из четырех диапазонов приема.

FM1:87-108MHZ	FM2:76-108MHZ
FM3:70-93MHZ	FM4:64-88MHZ

В режиме FM, когда выбран любой диапазон, режим ручной настройки будет выполнять поиск в одном из диапазонов. В режиме SW слегка нажмите "SUB BAND", чтобы выбрать один из 11 диапазонов приема.

SW1:3.2-4.1MHZ	SW2:4.7-5.6MHZ
SW3:5.7-6.4MHZ	SW4:6.8-7.6MHZ
SW5:9.2-10MHZ	SW6:11.4-12.2MHZ
SW7:13.5-14.3MHZ	SW8:15-15.9MHZ
SW9:17.4-17.9MHZ	SW10:18.9-19.7MHZ
SW11:21.4-21.9MHZ	

В режиме SW, когда выбран любой диапазон, режим ручной настройки будет выполнять поиск в одном из диапазонов.

Когда отобразится время, продолжительно нажмите "ПОДДИАПАЗОН", чтобы установить диапазон ручной настройки MW и диапазон цифровой настройки, переключаясь между диапазоном цифровой настройки FM. Для получения более подробной информации, пожалуйста, обратитесь к статье 7.3.1.

Существуют разные диапазоны, поскольку каждый потенциометр имеет погрешность, трудно обеспечить согласованность между всеми радиостанциями. Частоты, выходящие за пределы диапазона, могут отображаться, но не могут быть приняты. Существует неразрывная связь между ручной настройкой и цифровой настройкой. При вращении потенциометра с помощью "[Rotary ⚙]" он автоматически переключится на ручную настройку.

VHF /AIR /MB не поддерживает ручную настройку, поэтому он переключится на соответствующую частоту после расчета с помощью алгоритма с помощью потенциометра.

При переключении частот с помощью челнока и кнопок он автоматически переключится на цифровую настройку.

7.3.3: В режиме цифровой настройки переключайтесь между измерительными волнами SW: Диапазон частот приема SW: 3,2-21,95 МГц

Цифровая настройка: в режиме SW слегка нажмите "[SUB-BAND ●]" чтобы отобразить 11 измерительных волн SW: 3,20 МГц, 4,75 МГц, 5,60 МГц, 7,35 МГц, 9,90 МГц, 12,10 МГц, 13,87 МГц, 15,80 МГц, 17,90 МГц, 19,10 МГц, 21,85 МГц. Слегка нажмите "[SUB-BAND ●]" чтобы быстро переключиться и выбрать

7.3.4: Переключение между УКВ-волнами: Диапазон приема УКВ: 30,00-199,975 МГц







Для более быстрого приема канала в режиме УКВ: имеется 9 УКВ-волн. Слегка нажмите "[SUB-BAND ●]", на ЖК-дисплее отобразятся: 30,00 МГц, 50,00 МГц, 70,00 МГц, 90,00 МГц, 110,00 МГц, 130,00 МГц, 150,00 МГц, 170,00 МГц, 190,00 МГц. Слегка нажмите "[SUB-BAND ●]" чтобы быстро переключиться и выбрать.

7.3.5: Переключение между воздушными волнами:

Диапазон приема эфира: 118,00-138,00 МГц. В режиме AIR: слегка нажмите "[SUB-BAND ●]", на ЖК-дисплее отобразятся: 118,00 МГц, 123,00 МГц, 128,00 МГц, 133,00 МГц, 138,00 МГц. Слегка нажмите "[SUB-BAND ●]" чтобы быстро переключиться и выбрать.







7.3.6: Настройка полосы пропускания УКВ:

В режиме УКВ, В режиме УКВ "[MOD 1 2 3 4]" в течение 2 секунд, чтобы отобразить текущую полосу пропускания УКВ 5 кГц. Когда отобразится полоса пропускания, слегка нажмите "[MOD 1 2 3 4]" чтобы выбрать полосу пропускания из 50 кГц, 100 кГц, 150 кГц и 200 кГц. После выбора полосы пропускания радиостанция автоматически завершит настройку полосы пропускания в течение 3 секунд и автоматически подтвердит окончательно выбранную полосу пропускания. Примечание: заводское значение по умолчанию для VHF-FM равно 5 кГц. Если выбрано значение 50 кГц, 100 кГц, 150 кГц или 200 кГц, радиостанция будет принимать сигналы в режиме демодуляции УКВ-FM.

7.4: Способ сохранения канала вручную В режиме приема выполните поиск целевой частоты, используя методы, описанные в статье 7.3.2. Длительное нажатие "[]" в течение 2 секунд для перехода в режим сохранения канала, адрес сохранения канала отображается на ЖК-дисплее и мигает надпись "PRESET **", теперь слегка нажмите "[]" или "[]" чтобы выбрать адрес для сохранения канала и нажмите "[]" еще раз для подтверждения. Адрес сохранения канала отключен, теперь ручное сохранение канала завершено. Примечание: если выбрана целевая частота, нажмите "[]" в течение 2 секунд, чтобы сохранить канал и слегка нажмите "[]" чтобы подтвердить сохранение канала. Каналы могут быть сохранены таким образом в соответствии с последовательностью адресов.

7.5: Выберите канал

Сохраните канал, используя методы, описанные в статьях 7.3.2.3 и 7.4.

Слегка нажмите "[]" чтобы выбрать канал. Когда на дисплее появится надпись "PRESET **", слегка нажмите "[]" или "[]" или поверните шкив справа "[]" чтобы выбрать адрес для приема канала. Переключайте канал каждый раз, когда слегка нажимаете "[]" или "[]", и появляется надпись "PRESET00-PRE-SET**" ("01-**" - это адрес выбора канала).



Примечание: "PRESET--" означает, что канал не сохранен.

7.6: WB:

Слегка нажмите "[]" чтобы переключиться в режим WB. Слегка нажмите "[]" или слегка нажмите и Долго нажмите "[]" или "[]" для выбора частоты изменения погоды.

Частоты приема:

1-162.400МГц, 2-162.425МГц, 3-162.450 МГц, 4-162.475 МГц, 5-162.500 МГц, 6-162.525 МГц, 7-162.550МГц

Включение будильника: длительное нажатие "[]" в течение 2 секунд для ввода автоматического сигнала тревоги "ALE". В состоянии "ALE", если поиск сигнала тревоги не выполняется, Долго нажмите "[]" снова в течение 2 секунд, чтобы выйти из режима "ALE".

(Примечание: после автоматического поиска сигнала тревоги, если ни одна кнопка не работает, Долго нажмите "[]" снова в течение 2 секунд, чтобы сначала отменить сигнал тревоги, а затем использовать другие функции)

Turn off the alarm: after the alarm rings, lightly press "[]" to turn off the alarm and exit "ALE".



7.7: Запустите функцию SQ при подаче воздуха



В режиме AIR при длительном нажатии "[]", на ЖК-дисплее отображаются "sq OFF." и "sq On".





"sq OFF": выключите функцию SQ "sq On": включите функцию SQ Легким нажатием "[]" для переключения между двумя режимами.

8: Введение в режим синий зуб

Название синий зуб этого продукта: "RETEKESS-TR112".

8.1. Когда радио включено, слегка нажмите "[]" чтобы переключиться на "[]"



символ синий зуб "[]" мигает, это означает, что он ожидает подключения к синий зуб. После успешного подключения символ синий зуб "[]" всегда горит.







8.2. Слегка нажмите"]" или слегка надавите "]"по часовой стрелке, чтобы воспроизвести следующую композицию. Слегка нажмите"]" или толкните"]" против часовой стрелки, чтобы вернуться к предыдущей песне. Длительное нажатие"]" в течение 2 секунд позволяет переключаться между паузой и воспроизведением или использовать мобильный телефон для соответствующего управления.

8.3. Отключение синий зуб: в режиме синий зуб длительное нажатие "]"позволяет отключить синий зуб.



9: Воспроизведение с TF-карты

Вставьте TF-карту в соответствии с направлением"]", слегка нажмите

9.1: В любом режиме вставьте TF-карту для воспроизведения песен TF по приоритету, Изначок TF-карты "]"появится на экране, в любом другом режиме слегка нажмите "]"чтобы переключиться на воспроизведение с TF-карты;длительное нажатие"]"для переключения между паузой и воспроизведением. извлеките карту, чтобы установить ее, и снова слегка нажмите на нее, чтобы вынуть.

9.2. Слегка нажмите"]" или слегка надавите "]"по часовой стрелке, чтобы воспроизвести следующую композицию. Слегка нажмите"]" или надавите "]"против часовой стрелки, чтобы вернуться к предыдущей песне. Длительное нажатие"]" для быстрой перемотки вперед и длительное нажатие "]"для быстрой перемотки назад.

9.3: В режиме воспроизведения TF-карты можно выбрать следующие способы воспроизведения:

Длительное нажатие "]"в течение двух секунд, на ЖК-дисплее отображается текущий способ воспроизведения: гА, гО, гF или гг. Когда отобразятся гА, гО, гF или гг, слегка нажмите"]" чтобы выбрать способ воспроизведения:

рА (повторить все), рО (повторить один)
гF (повторяющийся файл), гг (случайный)

Максимальная емкость TF-карты: 256G

TF-карта поддерживает воспроизведение MP3, WMA, WAV, APE и FLAC



Максимальное количество файлов, поддерживаемых TF-картой: 65 535

Теплая подсказка:



В режиме воспроизведения TF-карты, с учетом загруженного источника песни, если происходит вибрато, пожалуйста, отрегулируйте громкость. В режиме приема и Bluetooth песни не могут



воспроизводиться после установки TF-карты, и на экране появляется сообщение "Ошибка". Учитывая загруженный источник песни или если TF-карта сломана, пожалуйста, замените обычную TF-карту.

10:Установка времени выполнения

Слегка нажмите"]" или"]" чтобы показать время.

Длительное нажатие"]" в течение 2 секунд, мигает час "***". Слегка нажмите или

Длительное нажатие"]" или "]"чтобы настроить текущий час.

Длительное нажатие"]" " минутное "***" мигает . Слегка нажмите или Длительное нажатие"]" или "]"для настройки текущей минуты.

Слегка нажмите "[]" чтобы отобразить систему отсчета времени "24 часа" или "12 часов". Слегка нажмите "[]" или "[]" чтобы выбрать систему отсчета времени "24 часа" или "12 часов".

Слегка нажмите "[]" чтобы подтвердить настроенное время работы и систему отсчета времени.

※ Режим отображения времени: 12-часовая система: "AM" на ЖК-дисплее означает полдень, а "PM" на ЖК-дисплее означает вторую половину дня.

11: Установка таймера включения и тактового таймера

11.1: Таймер включения и часы этого устройства можно установить следующим образом:

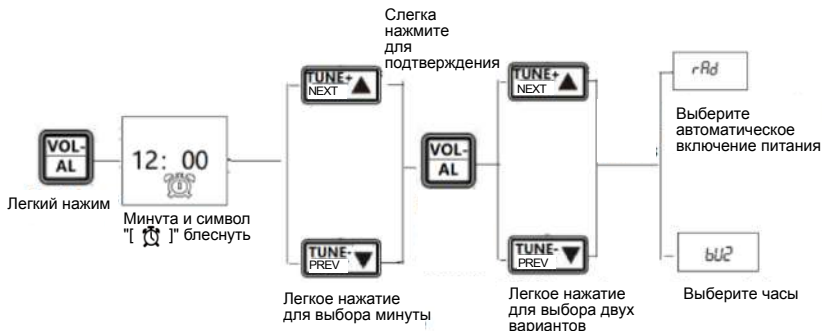
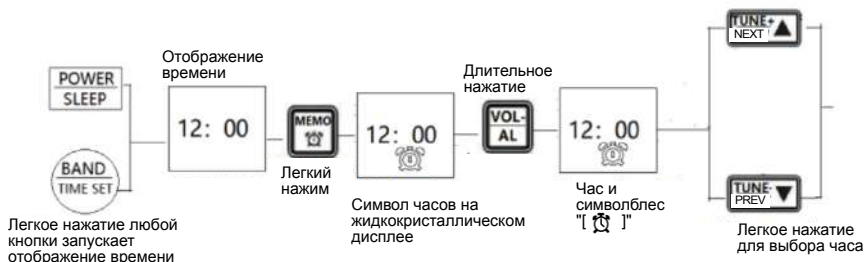

Теплая подсказка:

— "[rAd]" таймер включения: во время включения таймера режим работы перед выключением питания будет выбран автоматически. В режиме синий зуб песни можно воспроизводить, только нажав на устройство синий зуб. Если выбрано время таймера включения и выключения, включитерадио в установленное время включения, символ"[🎵]"появится на экране. Выключите радио в установленное время, символ "[🎵]"исчезнет.

— "[bU2]"таймер часов: во время работы таймера часов, символ часов "[⌚]"мигает, радиоприемник издает "звучовой сигнал..." в течение 3 минут с интервалом в 5 минут.Слегка нажмите"[MEMO ⌚]" чтобы выключить часы, символ "[⌚]"перестанет мигать. Слегка нажмите"[MEMO ⌚]" еще раз чтобы отменить отсчет времени, и символ"[⌚]" исчезнет. Когда часы зазвенят, слегка нажмите"[🎵]" чтобы продолжить режим сна в течение 5 минут. Остановите часы на некоторое время.

11.2: После выбора автоматического включения питания можно выбрать время автоматического выключения питания (единица измерения: минута) следующим образом:

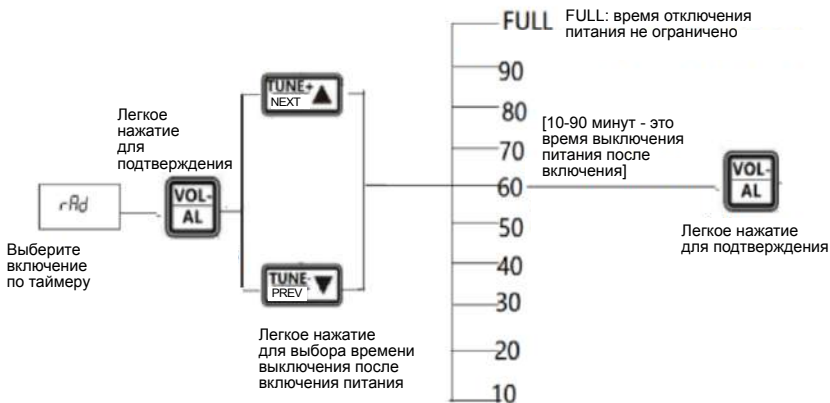

Теплая подсказка: "[rAd]" если выбран таймер включения и таймер выключения после таймера включения, символ перехода в спящий режим"[🎵]" появится на ЖК-дисплее .В установленное время радиоприемник будет автоматически выключен. 11.3: Выкл.: таймер включения/таймер часов Отменяет таймер включения/таймер часов: в режиме часов слегка нажмите"[MEMO ⌚]", символ"[⌚]" исчезнет, и выключите часы.

12: Выбор режима воспроизведения и настройка эквалайзера

В режиме воспроизведения музыки слегка нажмите "[]" чтобы выбрать эквалайзер:

E1: ОБЫЧНЫЙ, E2: ПОП, E3: РОК, E4: ДЖАЗ

E5: КЛАССИКА, E6: КАНТРИ. Радио по умолчанию настроит текущий эквалайзер без каких-либо действий в течение 3 секунд.



13: Сигнализация SOS и аварийное освещение



13.1: Мощность аварийной функции: максимальная выходная мощность сигнала SOS: > 5 Вт; мощность фонарика: 1 Вт.







13.2: Запустить сигнал SOS: длительное нажатие "[]" в течение 2 секунд для запуска сигнала SOS. Слегка нажмите "[]" чтобы отменить сигнал SOS.

13.3: Включите фонарик: слегка нажмите "[]" чтобы включить светодиод и слегка нажмите "[]" еще раз, чтобы выключить светодиод.

14: Использование блокировки" []"

14.1: Блокировка: в режиме времени и включения питания, длительное нажатие "[]" в течение двух секунд, символ "[]" появится на ЖК-дисплее. "[]" аварийная функция не может быть заблокирована, но все остальные кнопки могут быть заблокированы;

14.2: Разблокировка: в режиме времени и включения питания, длительное нажатие "[]" в течение двух секунд, символ "[]" исчезнет на ЖК-дисплее, и все кнопки разблокированы.

14.3: Эксклюзивная функция блокировки челнока этого изделия: в режиме времени и включения питания, слегка нажмите "[]", символ "[]" мигает на жидкокристаллическом дисплее. Сейчас "[]" заперто, слегка нажмите "[]" снова, символ "[]" исчезает и "[]" разблокируется.

15: Выберите рабочее состояние выделения

15.1: В режиме воспроизведения музыки (сний зуб, TF-карта, AUX-IN): слегка нажмите "[]" чтобы переключиться в рабочее состояние шатер.

слегка нажмите "[]" чтобы увидеть три рабочих состояния на жидкокристаллическом дисплее:

S1: естественная вспышка;

S2: быстрая вспышка;

OF: шатер выключен.

15.2: В режиме приема: слегка нажмите "[]" чтобы переключиться в рабочее состояние выделения. Слегка нажмите "[]" чтобы увидеть на ЖК-дисплее четыре рабочих состояния:

S1: естественная вспышка;

S2: быстрая вспышка; At: маркер всегда включен (вспышка отсутствует)

OF: шатер выключен.

16: Настройка подсветки окна дисплея/подсветки диска указателя/декоративной подсветки (на задней панели радиоприемника)



L1:
подсветка окна дисплея



















L2:
подсветка указательного
диска













L3:
две декоративные лампочки (на задней
панели радиоприемника)

Опции для трех вышеуказанных видов подсветки:



16.1: L1: подсветка может быть включена всегда. Он автоматически выключится через 5 секунд. Операция показана следующим образом: когда отобразится время, продолжительно нажмите "[]" в течение 2 секунд, символ "[]" или "[]" появится на жидкокристаллическом дисплее. Слегка нажмите "[]" или "[]" чтобы выбрать один из двух режимов. "[]" означает, что подсветка L1 всегда включена при включении радиоприемника; "[]" означает, что подсветка L1 автоматически выключится без каких-либо действий в течение 5 секунд при включении радиоприемника.

16.2: L2: подсветка может быть включена всегда. Он автоматически выключится через 5 секунд. Операция показана следующим образом: Когда отобразится время, продолжительно нажмите "[]" в течение 2 секунд, на ЖК-дисплее появится "L1". Слегка нажмите "[]" во второй раз, символ "[]", "[]" или "[]" на ЖК-дисплее появится. Слегка нажмите "[]" или "[]" чтобы выбрать один из трех режимов. "[]" означает, что подсветка L2 всегда включена в режиме приема; "[]" означает, что подсветка L2 автоматически выключится без срабатывания в течение 5 секунд в режиме приема; "[]" означает, что подсветка L2 выключена в режиме приема.

16.3: L3: подсветка может быть включена всегда. Он автоматически выключится через 5 секунд. Операция показана следующим образом: Длительное нажатие "[]" в течение 2 секунд, на ЖК-дисплее появится надпись "L1". Слегка нажмите дважды "[]", символ "[]", "[]" или "[]" появится на жидкокристаллическом дисплее. Легка нажмите "[]" или "[]" чтобы выбрать один из трех режимов. "[]" означает, что подсветка L3 всегда включена в режиме приема; "[]" означает, что подсветка L3 автоматически выключится без срабатывания в течение 5 секунд в режиме приема; "[]" означает, что подсветка L3 выключена в режиме приема. После выбора в соответствии с приведенными выше инструкциями этот продукт.



17: USB ТИП-С: функция зарядки и подключения к компьютеру AUX-IN

17.1: Зарядка: Для зарядки радиоприемника рекомендуется использовать зарядное устройство DC 5V / 1A-DC3A, чтобы избежать повреждения литиевой батареи или радиоприемника. Если радиоприемник не используется в течение длительного времени, пожалуйста, заряжайте его каждый месяц или вынимайте аккумулятор.

Если после подключения USB-кабеля на экране мигает "[]" это означает, что устройство заряжается. Когда радиоприемник полностью заряжен, появляется и перестает мигать надпись "[]" Время зарядки обычно составляет 4-5 часов.

17.2: Внешний аудиовход USB: когда радиоприемник включен, подключите его к компьютеру с помощью USB-кабеля, теперь можно вводить аудиофайлы. "[]" отображается на жидкокристаллическом дисплее.

18: Ввод и воспроизведение внешнего источника звука (AUX)

Когда радиоприемник включен, вставьте 3,5-мм устройство-источник звука (например, мобильный телефон, компьютер и т.д.) в разъем AUX "[]" снаружи радиоприемника с помощью 3,5-мм аудиокабеля. Слегка нажмите "[]" чтобы выбрать режим "ввод источника звука", на ЖК-дисплее появится надпись "ЛИНИЯ", теперь данное устройство используется в качестве внешнего источника. (Примечание: мы не предоставляем аудиокабель)

19: Компьютерная передача данных:

Вставьте TF-карту и подключите радиоприемник к компьютеру с помощью нашего стандартного USB-кабеля. Слегка нажмите "[]" , и компьютер автоматически установит программное обеспечение драйвера. На ЖК-дисплее появляется надпись "PC", что означает успешное подключение. Теперь компьютер может считывать, копировать и удалять файлы с TF-карты (использовать в качестве устройства для чтения карт памяти).
Пожалуйста, обратите внимание, что эта операция несовместима на компьютерах с различными аксессуарами.

20: Используйте антенну:

Перед прослушиванием FM, VHF, SW, AIR и WB вытащите антенну и измените ее длину и направление, чтобы найти наилучшее положение для приема.
*Примечание: в случае нарушения работы каналов из-за сильных помех укоротите антенну. Слушайте MW Радио использует встроенную магнитную антенну для приема MW. Направление приема сигналов влияет на магнитную антенну, поэтому при прослушивании MW вы можете поворачивать радиоприемник, чтобы найти наилучшее положение для приема.

21: Основные технические параметры:

Диапазон частот	FM: 64-108MHZ	VHF: 30.000-199.975MHZ
	MW: 520-1710KHZ	SW: 3.20-21.95MHZ
	AIR: 118-138MHZ	WB: 162.400-162.550MHZ

Чувствительность приема	FM \leq 8dB VHF \leq 8dB MW:86dB SW:40dB AIR: \leq 8dB
Статический ток	10uA
Максимальный ток	720mA
диктор	Φ 52mm 4 Ω 5W
Отношение сигнал/шум	FM/VHF: 48dB MW: 30dB SW:40dB AIR:48dB
Количество сохраненных станций в режиме радиосвязи	995
Версия синий зуб	VER 5.0
Диапазон приема Синий зуб	\leq 20 m
Минимальное рабочее напряжение	3.4V
Внешнее входное напряжение	DC.5v
Литиевая батарея	1600mAh 3.7V
Формат воспроизведения TF-карты	Support play formats of MP3, WMA, WAV, APE and FLAC
Максимальная емкость, поддерживаемая TF-картой	256G
Размер продукта	101.7x52x118.5mm
Nettogewicht	359 g

22: Меры предосторожности

Чтобы использовать данное изделие, пожалуйста, соблюдайте следующие инструкции по технике безопасности и обеспечьте безопасное и надежное использование изделия.

- ◆ Прочитайте и поймите все рекомендации по технике безопасности и информацию об использовании.
- ◆ Когда появляется символ "[]" или мигает рамка символа, это означает, что батарея разряжена. Пожалуйста, зарядите радиоприемник для обеспечения нормального использования
- ◆ Во избежание повреждения литиевой батареи или радиоприемника рекомендуется использовать зарядное устройство DC5V / 1A-DC3A.
- ◆ Если радиоприемник не используется в течение длительного времени, пожалуйста, заряжайте его каждый месяц или вынимайте аккумулятор.
- ◆ Храните данное изделие вдали от дождя или сырости. Запрещается капать на радиоприемник или разбрызгивать на него жидкость.
- ◆ Храните данное изделие вдали от высокотемпературных источников тепла. Не нагревайте и не сушите радиоприемник при высоких температурах.
- ◆ Не оставляйте данное изделие под прямыми солнечными лучами.
- ◆ Падение, сильное столкновение и большая нагрузка на радиоприемник не допускаются.

Предупреждение

ВОЗДЕЙСТВИЕ РАДИОЧАСТОТНОЙ ЭНЕРГИИ И ПРОДУКТ



ATTENTION!

Before using this radio, read this guide which contains important operating instructions for safe usage and rf energy awareness and control for compliance with applicable standards and regulations.

Это радио использует электромагнитную энергию в радиочастотном спектре (RF) для обеспечения связи между двумя или более пользователями на расстоянии.

Радиочастотная энергия, которая при неправильном использовании может привести к биологическому повреждению.

Все радиоприемники Reteless спроектированы, изготовлены и протестированы таким образом, чтобы гарантировать соответствие установленным правительством уровням радиочастотного воздействия. Кроме того, производители также рекомендуют пользователям radius специальные инструкции по эксплуатации. Эти инструкции важны, поскольку они информируют пользователей о воздействии радиочастотной энергии и предоставляют простые процедуры по ее контролю.

Пожалуйста, обратитесь к следующим веб-сайтам для получения дополнительной информации о том, что такое воздействие радиочастотной энергии и как контролировать свое воздействие, чтобы обеспечить соблюдение установленных пределов радиочастотного воздействия: <http://www.who.int/en/>

Постановления местных органов власти

Когда радиоприемники используются по найму, нормативные акты местных органов власти требуют, чтобы пользователи были полностью осведомлены и могли контролировать свое воздействие в соответствии с профессиональными требованиями. Осведомленности о воздействии может способствовать использование этикетки продукта, указывающей пользователям на конкретную информацию, информирующую пользователя. На вашем радиоприемнике Retekeess имеется этикетка с радиочастотным излучением. Кроме того, ваше руководство пользователя Retekeess или отдельная брошюра по технике безопасности содержат информацию и инструкции по эксплуатации, необходимые для контроля радиочастотного воздействия и соблюдения требований соответствия.

Лицензия на радио (при необходимости)

Правительство классифицирует радиостанции, коммерческие радиостанции работают на радиочастотах, которые регулируются местными департаментами управления радиосвязью (FCC, ISED, OFCOM, ANFR, BFTK, Bundesnetzagentur...). Для передачи на этих частотах у вас должна быть лицензия, выданная ими. Для получения подробной классификации и использования ваших радиостанций, пожалуйста, обратитесь в отделы радиовещания местных органов власти.

Использование этого радиоприемника за пределами страны, где оно предназначалось для распространения, регулируется государственными нормативными актами и может быть запрещено.

Несанкционированное изменение и корректировка

Изменения или модификация, явно не одобренные стороной, ответственной за соблюдение требований, могут привести к аннулированию полномочий пользователя, предоставленных отделами управления радиосвязью местных органов власти, на эксплуатацию данного радиоприемника, и не должны вноситься. Для соблюдения соответствующих требований регулировка передатчика должна производиться только лицом, имеющим техническую квалификацию для выполнения технического обслуживания и ремонта передатчика в частных наземных службах мобильной и фиксированной связи, или под наблюдением лица, сертифицированного представителем организации пользователя этих услуг.

Замена любого компонента передатчика (кристалла, полупроводника и т.д.), не санкционированная местными органами управления радиосвязью, имеющими разрешение на использование оборудования для данного радиоприемника, может привести к нарушению правил.

Требования FCC:

• Данное устройство соответствует части 15 правил FCC. Эксплуатация осуществляется при соблюдении следующих двух условий:

- (1) Данное устройство не должно создавать вредных помех, и
- (2) данное устройство должно принимать любые принимаемые помехи, включая помехи, которые могут вызвать нежелательную работу.

• (Если применимо) Данное оборудование было протестировано и признано соответствующим требованиям, предъявляемым к цифровым устройствам класса B, в соответствии с частью 15 правил FCC. Эти ограничения предназначены для обеспечения разумной защиты от вредных помех в жилых помещениях.

Данное оборудование генерирует, использует и может излучать радиочастотную энергию и, если оно установлено и используется не в соответствии с инструкциями, может создавать вредные помехи для радиосвязи. Однако нет никакой гарантии, что помехи не возникнут при конкретной установке. Если данное оборудование действительно создает вредные помехи приему радио- или телевизионных сигналов, что можно определить путем выключения и включения оборудования, пользователю рекомендуется попытаться устранить помехи с помощью одной или нескольких из следующих мер:

- Переориентируйте или переместите приемную антенну.
- Увеличьте расстояние между оборудованием и приемником.
- Подключите оборудование к розетке в цепи, отличной от той, к которой подключен приемник.
- Обратитесь за помощью к дилеру или опытному специалисту по радио/телевидению.

СЕ Требования :

• (Простая декларация соответствия ЕС) Компания Hengan Eshow Electronic Commerce Co.,Ltd заявляет, что тип радиооборудования соответствует основным требованиям и другим соответствующим

положениям директивы RED 2014/53/EU и директивы ROHS 2011/65/EU, а также Директива WEEE 2012/19/EU; доступен полный текст декларации соответствия ЕС по следующему интернет-адресу: www.retekess.com .

• Утилизация



Перечеркнутый символ мусорного бака на колесиках на вашем изделии, литературе или упаковке напоминает вам о том, что в

Европейском союзе все электрические и электронные изделия, батарейки и аккумуляторы (rechargeable batteries) по истечении срока их службы должны быть доставлены в специально отведенные места для сбора. Не выбрасывайте эти изделия вместе с несортированными бытовыми отходами. Утилизируйте их в соответствии с законами вашего региона.

Требования к микросхеме:

Лицензионный радиоприемник без лицензии

Это устройство содержит передатчик(ы)/приемник(ы), не требующие лицензии, которые соответствуют каналам RSS, не требующим лицензии Канады в области инноваций, науки и экономического развития. Операция выполняется при соблюдении следующих двух условий:

(1) Это устройство не может создавать помех.

(2) Это устройство должно принимать любые помехи, в том числе помехи, которые могут вызвать нежелательную работу устройства.

Данное устройство соответствует стандарту CNR Министерства промышленности Канады, применимому к нелицензионным радиооборудованиям. Эксплуатация разрешена при следующих двух условиях :

(1) устройство не должно создавать помех;

(2) пользователь устройства должен принимать любые возникающие радиопомехи, даже если эти помехи могут поставить под угрозу его работу.

Информация о радиочастотном воздействии (при необходимости)

• НЕ используйте радиоприемник без соответствующей антенны, так как это может привести к повреждению радиоприемника, а также к превышению пределов радиочастотного воздействия. Надлежащей антенной является антенна, поставляемая производителем с данным радиоприемником, или антенна, специально разрешенная производителем для использования с данным радиоприемником, и коэффициент усиления антенны не должен превышать указанный коэффициент усиления, заявленный производителем.

• НЕ передавайте более 50% от общего времени использования радиостанции, более 50% времени может привести к превышению требований по радиочастотному излучению.

• Во время передач ваш радиоприемник генерирует радиочастотную энергию, которая, возможно, может вызвать помехи в работе других устройств или систем. Чтобы избежать таких помех, выключайте радио в местах, где установлены соответствующие знаки.

• Устройство соответствует радиочастотным спецификациям, если оно используется на расстоянии 5 мм от вашего тела. Зажимы для ремней, кобуры и аналогичные аксессуары сторонних производителей, используемые в данном устройстве, не должны содержать никаких металлических компонентов. Носимые на теле аксессуары, которые не соответствуют этим требованиям, могут не соответствовать требованиям к радиочастотному облучению, и их следует избегать.

•НЕ используйте передатчик в зонах, чувствительных к электромагнитному излучению, таких как больницы, самолеты и места проведения взрывных работ.

Защитите свой слух:



- Используйте самую низкую громкость, необходимую для выполнения вашей работы.
- Увеличивайте громкость только в том случае, если вы находитесь в шумном окружении.
- Уменьшите громкость перед добавлением гарнитуры или наушника.
- Ограничьте время использования гарнитур или наушников на высокой громкости.
- При использовании радиоприемника без гарнитуры или наушника не прикладывайте динамик радиоприемника непосредственно к уху

• * * * Будьте осторожны с наушниками, возможно, чрезмерное звуковое давление от наушников может привести к потере слуха
Примечание: Воздействие громких звуков из любого источника в течение длительного периода времени может временно или навсегда повлиять на ваш слух. Чем выше громкость радиоприемника,

тем меньше времени требуется для того, чтобы это могло повлиять на ваш слух.
Повреждение слуха от громкого шума иногда поначалу незаметно и может иметь кумулятивный эффект



Одобренные аксессуары

• Данный радиоприемник соответствует рекомендациям по радиочастотному излучению при использовании с аксессуарами Reteless, входящими в комплект поставки или предназначенными для данного изделия. Использование других аксессуаров может не обеспечить соблюдение рекомендаций по радиочастотному облучению и может нарушать правила.

• Для получения списка аксессуаров, одобренных Reteless для вашей модели радиоприемника, посетите следующий веб-сайт: <http://www.Reteless.com>

Guarantee

Model Number: _____

Serial Number: _____

Purchasing Date: _____

Dealer: _____ Telephone: _____

User's Name: _____ Telephone: _____

Country: _____ Address: _____

Post Code: _____ Email: _____

Remarks:

1. This guarantee card should be kept by the user, no replacement if lost.
2. Most new products carry a two-year manufacturer's warranty from the date of purchase.
3. The user can get warranty and after-sales service as below:
 - Contact the seller where you buy.
 - Products Repaired by Our Local Repair Center
4. For warranty service, you will need to provide a receipt proof of purchase from the actual seller for verification

Exclusions from Warranty Coverage:

1. To any product damaged by accident.
2. In the event of misuse or abuse of the product or as a result of unauthorized alterations or repairs.
3. If the serial number has been altered, defaced, or removed.

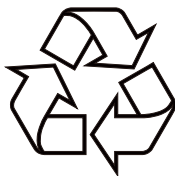

Per info e ritiro vai su www.qualcomm.com/retelabs
Per info e ritiro vai su www.qualcomm.com/retelabs



Henan Eshow Electronic Commerce Co., Ltd

Add: 7/F, Sanjiang Building, No.170 Nanyang Road, Huiji District,
Zhengzhou, Henan, China

Facebook : facebook.com/RetekessRadio

E-mail: support@retekess.com

Web: www.retekess.com



MADE IN CHINA